

delight smart

- EN SMART WI-FI DOORBELL CAMERA
- HU SMART WI-FI-S VIDEÓ KAPUTELEFON
- CZ SADA SMART WI-FI VIDEOVRÁTNÉHO
- SK SADA SMART WI-FI VIDEOVRÁTNIKA
- RO SONERIE VIDEO INTELIGENTĂ WI-FI



Outdoor: IP55
Indoor: IP20



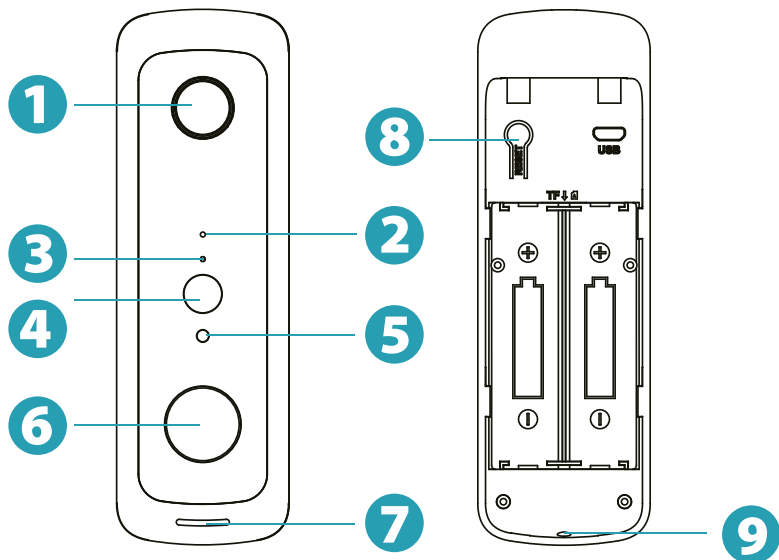

1. Camera
2. Microphone
3. LED indicator
4. PIR Motion sensor
5. Light sensor
6. Doorbell button
7. Speaker
8. Reset button (factory reset)
9. Security screw place

RESET button	Press and hold RESET button for 5 seconds to reset the device to factory setting. (You will hear sound signal if the reset was successful)
Camera	720P resolution
PIR Sensor	It can detect moving objects up to 15 meters (50 feet)
LED status light	Solid red light: device doesn't work properly Slow red flashing: Ready for Wi-Fi connection Quick red flashing: Wi-Fi connecting Solid blue light: Wi-Fi connected successfully
Speaker	Two-way audio output
USB charging port	5V / 2 A standard USB adapter and micro USB cable to charge the camera
Safety screw	Prevents your doorbell camera from being stolen.

WARNINGS AND INSTALLATION INSTRUCTIONS!**DANGER OF SUFFOCATION!**

Please keep the packaging of the device away from children, as it may lead to suffocation. The device can only be used by adults, the storage location must be chosen in such a way that children cannot accidentally access it. Children must not play with the device.

The device may only be used for its intended purpose! The device may only be used by persons who have read and understood this user manual and are able to operate the device accordingly! Persons with reduced mental, physical or sensory abilities may not use the device! Children must not use the device! The device is designed for residential use!

Do not use the device if it has previously been dropped or bumped against something and it is visibly damaged! Safety devices must be used as intended, their modification or elimination is strictly prohibited!

1. Do not install the indoor unit in humid or wet environments, the indoor unit can only be used indoors in a dry place. Otherwise, there is a risk of a short circuit!
2. The device may only be operated from an energy source that complies with the specification.
3. Install the device so that it is not exposed to direct sunlight or heat sources!
4. Do not cover the device with any material! Do not disassemble the device. It is forbidden to change the parameters of the device!
5. The manufacturer and the distributor are not responsible for damages resulting from improper use and installation!

INSTALLATION

In order to obtain the best product performance and avoid unnecessary environmental disturbances, please pay attention to the following instruction during the installation process:

- Do not install the product near to heat sources such as outdoor units of air conditioners, kitchen exhausts, etc.
- Make sure there are no reflections within 1,5 meters (5 feet) of the PIR sensor, otherwise it will interfere with the normal function.
- Try to avoid to install the product on the side of busy road. Frequent pedestrians and vehicles will keep waking up the camera, resulting in frequent alarm messages and quick power consumption.
- Do not install the product very far from the router, the product needs a good Wi-Fi signal to work properly.

EXTRA TOOLS YOU NEED TO INSTALL:

Power drill

STEP 1:

Select the location where you need to install the camera, take the camera and your phone to the location, and use the „Installation Guide“ in the application to diagnose the network and determine whether the Wi-Fi signal at the location is good. It is recommended to install the camera in a location with good Wi-Fi signal for smooth camera operation.

STEP 2:

Use power drill. Secure the camera bracket to the wall, 1,2 m off the ground (4 feet) is recommended, snap the camera into the bracket and secure the camera with safety screws.

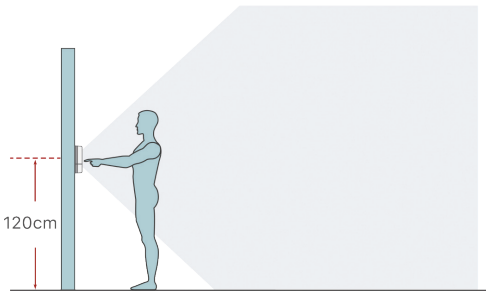

WIRELESS INSTALLATION

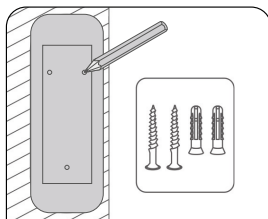

A Mark the screw holes and mount the bracket on your wall with screws

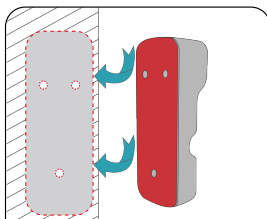

B You can mount the device on flat surfaces with included double sided tape (optional)

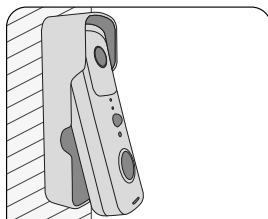

C Attach the doorbell to the fixed mounting bracket

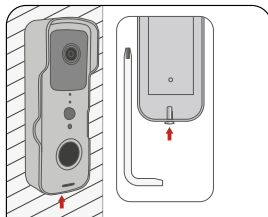

D Tighten the security screw at the bottom of the bracket

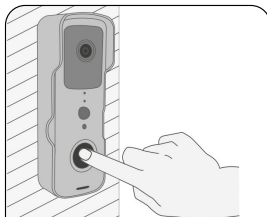

E All set! Press the doorbell button to run a test.

DEVICE CONNECTION

Download the TuyaSmart application by searching for the word TuyaSmart in the application store (AppStore, Play Store) or scan the QR code below.



To download the program, use your phone's camera to read the QR code below.

REGISTRATION, LOGIN, PASSWORD SETTING

1. Open the TuyaSmart app and click the "Sign Up" button to start the Account registration (If you don't have a user account yet). In the user agreement and privacy policy dialog box, please read the privacy policy and agreement carefully, then tap ("Accept" / "Agree") to accept and open the account registration page.
2. Enter your phone number or e-mail address and tap on the „Get Verification Code“ button to receive verification code. The country or region on the registration page is the same as that you set in the mobile phone. You can also manually change the country or region before registration.
3. On the "Enter Verification Code" page, enter the code you received. On the "Set Password" page, set the password according to the instructions and click "Done" to finish.

LOG IN WITH YOUR ACCOUNT

1. Open the TuyaSmart app. If you have a registered user account, press the "Log In" button to login. In the user agreement and privacy policy dialog box, please read the privacy policy and agreement carefully, then tap "Agree" to access the login page.
2. Check that the displayed Country and Region are displayed correctly. You can also manually select the correct country or region.
3. Enter your registered phone number or email address, enter the password and press the "Log In" button to log in.

PASSWORD RESET

If you forget your login password, you can reset it based on the following process:

1. On the "Log In" page, press the "Forgot password" button
2. The country or region is displayed on the page
The system will automatically set the country or region. If your user was registered with a phone number, the country or region must be the same as the one you set during registration.
3. Enter your registered phone number or e-mail address and press the "Get verification code" button.
4. On the "Enter verification code" page, enter the code you received.
5. On the page that appears, enter the new password and press the "Done" button. The password setting was successful and you will be automatically logged in to your user account
6. For security reasons, the app detects potential threats during login. If the app detect a root or jailbreaking risk, a security reminder will be displayed. After that, you can choose whether to exit the application or not. If you do not select anything, the application will exit automatically.

DEVICE FACTORY RESET

Press the RESET button on the back of the device for 5-6 seconds to restore the factory settings.

CLEANING

Wipe off any dirt with a soft, dry microfiber cloth. Do not use chemicals!

ADD DEVICE

1. Wi-Fi connection (default mode)

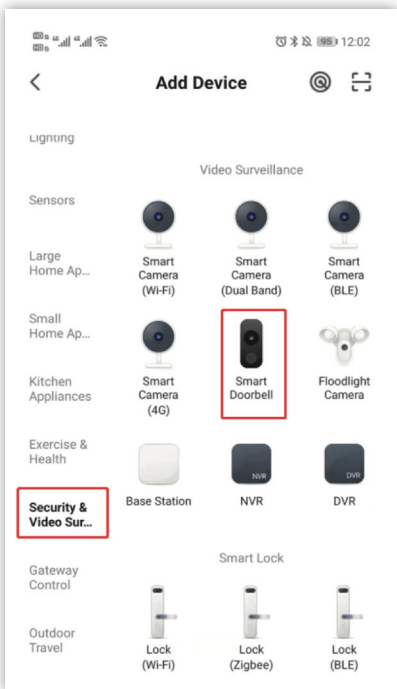

2. Click "Next" to enter the Wi-Fi password.

3. According to the instructions on the page, turn the QR code directly to the camera and keep a distance of 15-20 cm until you hear a beeping sound from the camera.

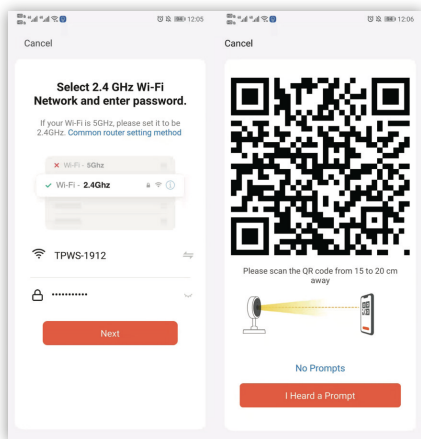

4. When you hear the prompt tone, click the "Hear the prompt tone" button below to enter the page adding devices.

5. If the network configuration was successful, the following page will appear:

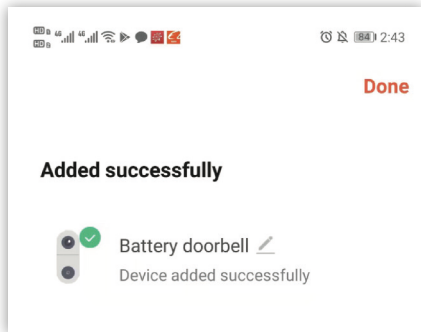

6. The name of the camera can be changed. Click "Finish" on the image above to enter the device operation page.

For other information about the settings and operation of the application, refer to the description of TuyaSmart.

ATTENTION!

1. This device works with a Lithium polymer battery, which provides 5-8 months of use after a full charge. You will receive a message within the application when the battery level is low. After the signal, please charge the device.
2. During installation, please make sure that the device receives a Wi-Fi signal, especially if installed outdoors. If Wi-Fi is not available or the signal is weak, please use a Wi-Fi signal booster to strengthen the signal.
3. This device is a low-power smart product that supports remote app wake-up, human body PIR detection wake-up, and doorbell wake-up. The device hibernates automatically until the next activation. It works for 30 seconds after activation.

INDOOR UNIT OVERVIEW

1. Tune
2. Indicator LED
3. Volume

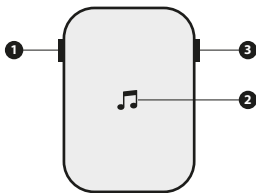

STEPS

Set your doorbell with Video Doorbell.

1. Before the setup process, make sure that your video doorbell has connected to your phone, then plug your indoor unit into the mains connector.
2. Press and hold the „Tune“ button to cycle through 36 different tunes.
3. Press and hold the Volume button for 5 seconds until the blue indicator turns on.
4. Press the Call button
5. Press the Call button again, and the bell will automatically play the tune you selected.

DISPOSAL



This symbol on the product or in the accompanying documentation indicates that the electrical or electronic product may not be disposed of as household waste. For proper disposal and reuse, dispose of these products at a designated waste collection point. By disposing of the product correctly, it helps to prevent potential risks to the environment and human health that could arise from improper waste management. Please contact your local authorities or the nearest collection point for more details.

QUESTIONS AND ANSWERS

Q: THE DEVICE CANNOT CONNECT TO WI-FI?

- A:**
1. Please check if the wireless network is available?
 2. Make sure the indicator LED is slowly flashing in red.
 3. Make sure the password you entered is correct.
 4. If you previously tried 5GHz Wi-Fi, try connecting your device to 2.4GHz Wi-Fi.

Q: THE DEVICE IS ONLINE AND A “TRIGGER” EVENT OCCURS, BUT THE MOBILE PHONE CANNOT RECEIVE THE INSTANT MESSAGE.

- A:** Can the mobile app run in the background? Also, make sure you have enabled notifications for the app. Turn off “battery optimization” and turn off the app close function when the phone is in standby mode (The optimization method of the mobile phone manufacturer is not consistent. Please follow the settings of the current mobile phone manufacturer)

Q: WHAT POWER SOURCE DOES THE DEVICE REQUIRE?

- A:**
1. The device works with two 18650 batteries (bell)
 2. You can charge the device with USB.

Connection:	Wi-Fi, 2.4 GHz b/g/n és 5 GHz AC	Compatibility:	Android 6.0+ / IOS 11.0+
Model type:	Wireless video doorbell	MicroSD card support:	Yes, recommended C10 max. Using a 32 GB MicroSD card
Alert notification:	Yes: for movement, human figure detection, bell button press	Outdoor indicator LED:	Yes, blue
Camera lens:	2.2 mm, F2.0	Protection:	Indoor: IP20 Outdoor: IP55
Angle of view:	Horizontal: 166° Vertical: 120°	Operation temperature:	Outdoor: -10 - 40 °C Indoor: 10 - 35 °C
Resolution:	SD /FullHD, max 1080p	Operating humidity:	<80% relative humidity
Power supply:	Indoor: 110-230V AC 50/60 Hz, 0.1A, max 0.5 W Outdoor: replaceable 3.7V, 2 x 2600 mAh 18650 Li-ion	Audio:	Two-way
Operation duration when fully charged:	150 days (number of rings, length of video calls, temperature may influence)	Indoor ringtone volume:	LED indicator only + 4 ring volume
Connector type:	MicroUSB	Number of indoor ringtones:	36 pcs
Intercom:	Yes, with microphone and speaker	Charging cable:	~48 cm, black
Infrared:	6 pcs 5 mm 850 nm LED	Material:	Plastic
Night vision distance:	max. 2.5 m	Color:	Black / White
Remote monitoring:	Yes	Weight:	~330 g
Day / night mode:	Yes, automatic	Package content:	Smart intercom, bracket, indoor unit, charging cable 3M double-sided adhesive, dowels, screws, user manual
Anti-theft:	Yes, screw		

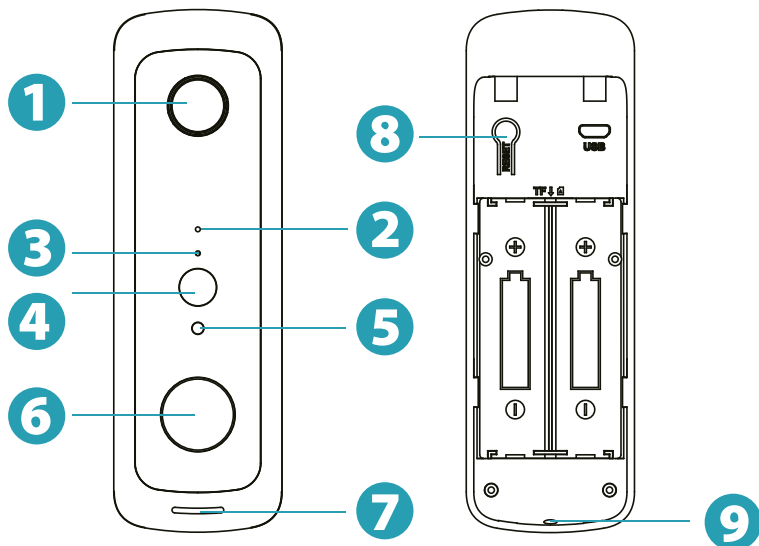

1. Kamera
2. Mikrofon
3. LED visszajelző
4. PIR mozgásérzékelő
5. Fényérzékelő szenzor
6. Csengő gomb
7. Hangszóró
8. Reset gomb (gyári beállítások visszaállítása)
9. Biztonsági csavar foglalat

RESET gomb	A készülék gyári állapotba visszahelyezéséhez tartsa nyomva 5 másodpercig. (Sikeres visszaállítás esetén hangjelzéssel jelez az eszköz)
Kamera	720P felbontás
Mikrofon	Az eszköz videót hanggal képes rögzíteni
PIR Mozgásérzékelő	Mozgó objektumokat 15 méterig (50 láb) képes érzékelni
LED visszajelző	Pirosan világít: A termék működése rendellenes Lassú piros villogás: A készülék készen áll a Wi-Fi csatlakozásra Gyors piros villogás: Wi-Fi csatlakozás Kéken világít: Wi-Fi csatlakozás sikeres volt
Hangszóró	Kétirányú hangkimenet
USB töltő foglalat	Standard 5V/2A adapter és micro USB kábel szükséges a kamera töltéséhez.
Biztonsági csavar	Megakadályozza a termék ellopását.

FIGYELMEZTETÉSEK ÉS TELEPÍTÉSI UTASÍTÁSOK:

FULLADÁSVESZÉLY!

Kérjük, a készülék csomagolását tartsa távol gyermekektől, mert fulladáshoz vezethet. A készüléket kizárólag felnőttek használhatják, a tárolás helyét úgy kell megválasztani, hogy gyermekek véletlenül sem férhetnek hozzá. A készülékkel gyermekek nem játszhatnak.

A készüléket csak rendeltetésszerűen szabad használni! A készüléket csak olyan személyek használhatják, akik ezt a használati útmutatót elolvasták, megértették és ennek megfelelően tudják üzemeltetni a készüléket! Csökkent szemmel, fizikai vagy érzékelő képességgel rendelkező személyek nem használhatják a készüléket! Gyermekek nem használhatják a készüléket! A készüléket lakossági célú felhasználásra tervezték!

Ne használja a készüléket, ha korábban elejtette vagy odaütötte valamihez és szemmel láthatóan károsodott az! A biztonsági berendezéseket kötelező rendeltetésszerűen használni, azokat módosítani vagy kiiktatni szigorúan tilos!

1. A beltéri készüléket ne üzemelje be párás, nedves környezetben, a beltéri egység kizárólag beltéren, száraz helyen használható. Ettől eltérően fennáll a zárlat veszélye!
2. A készüléket csak a specifikációnak megfelelő energiaforrásról szabad üzemeltetni.
3. A készüléket úgy telepítse, hogy ne legyen közvetlen napsütésnek, hőforrásnak kitéve!
4. A készüléket tilos bármilyen anyaggal letakarni! Ne szedje szét készüléket! Tilos a készülék paramétereit módosítani!
5. A gyártó és a forgalmazó, a nem rendeltetésszerű használatból és telepítésből eredő károkért felelősséget nem vállal!

A KAMERA FELSZERELÉSE

A legjobb termékteljesítmény elérése és a szükségtelen környezeti zavarok elkerülése érdekében a telepítés során ügyeljen a következőkre:

- Ne helyezze a terméket hőforrások közelébe, légkondicionálók kültéri egységeihez, konyhai elszívókhoz stb.
- Győződjön meg arról, hogy a PIR-érzékelő 1,5 méteres körzetében nincs fényvisszaverődés, különben zavarja az érzékelő normál működését.
- Próbálja meg elkerülni, hogy a terméket nyüzsgő út szélére telepítse. A gyalogosok és járművek folyamatosan aktiválják a kamerát, ami gyakori üzeneteket és rendkívül gyors energiafogyasztást eredményez.
- Ne telepítse a terméket nagyon messze a routertől, mert a termék megfelelő működéséhez jó WI-FI jelre van szükség.

További eszközre van szüksége:



Fúró

1. LÉPÉS

Válassza ki azt a helyet, ahová telepíteni szeretné a kamerát, vigye a kamerát és a telefont a helyszínre, és használja az alkalmazásban található "telepítési útmutatót" a hálózat diagnosztizálásához és annak megállapításához, hogy jó-e a WI-FI jel a helyszínen. Javasoljuk, hogy a kamerát olyan helyre telepítse, ahol jó a WI-FI jel, a kamera zavartalan működése érdekében.

2. LÉPÉS:

Használjon fúrót. Rögzítse a kameratartót a falhoz, ~1,2 m-re a talajtól (4 láb), pattintsa a kamerát a tartóba, és rögzítse a kamerát biztonsági csavarokkal.

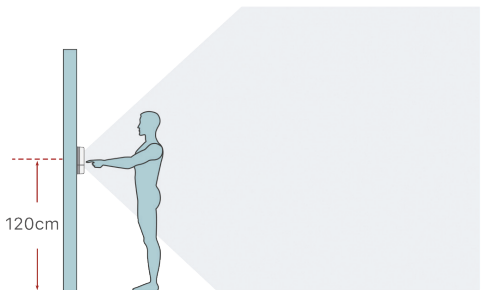

VEZETÉK NÉLKÜLI TELEPÍTÉS

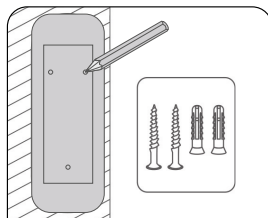

A Jelölje meg a csavarok helyeit és rögzítse a konzolt a falhoz a csavarok segítségével.

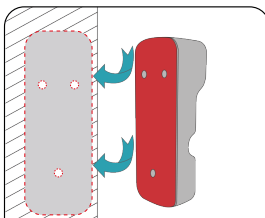

B Sima felületre a mellékelt kétoldali ragasztóval is fel lehet rögzíteni az eszközt. (opcionális)

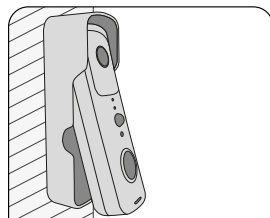

C Csatlakoztassa a csengőt a rögzített konzolhoz.

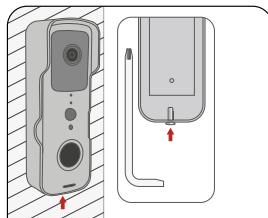

D Húzza meg a biztonsági csavarokat a konzol alján.

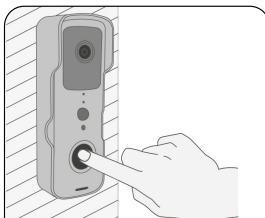

E Kész! Nyomja meg a gombot, hogy tesztelje a készüléket.

KÉSZÜLÉK CSATLAKOZÁSA

Töltse le a TuyaSmart applikációt, a TuyaSmart szóra keresve a megfelelő alkalmazásboltban (AppStore, Play Áruház), vagy az alábbi QR kódot szkennelje be.



A program letöltéséhez telefonja kamerájának segítségével olvassa le az alábbi QR kódot.

REGISZTRÁCIÓ, BELÉPÉS, JELSZÓ BEÁLLÍTÁSA

1. Nyissa meg a TuyaSmart appot és kattintson a „Sign Up” (Regisztráció) gombra a Fiók regisztráció megkezdéséhez (Ha még nem rendelkezik felhasználói fiókkal). A felhasználói szerződés és adatvédelmi szabályzat párbeszédpanelen figyelmesen olvassa el az adatvédelmi szabályzatot és a megállapodást, majd érintse meg az „Accept” / „Agree” gombot az elfogadáshoz és a fiók regisztrációs oldalának megnyitásához.
2. Írja be a telefonszámát vagy e-mail címét és kattintson a „Get Verification Code” gombra, hogy megkapja a visszaigazoló kódot. Az ország és a régió a regisztrációs oldalon ugyan az, mint amit a telefonján beállított korábban. Lehetőség van manuálisan megváltoztatni az országot vagy régiót regisztráció előtt.
3. Az „Enter Verification Code” oldalon írja be a kapott kódot. A „Set Password” oldalon állítsa be a jelszót az instrukciók alapján és kattintson a „Done” gombra a befejezéshez.

JELENTKEZZEN BE A REGISZTRÁLT FELHASZNÁLÓJÁVAL

1. Nyissa meg a TuyaSmart appot. Ha van regisztrált felhasználói fiókja, nyomja meg a „Log In” gombot a bejelentkezéshez. A felhasználói szerződés és adatvédelmi szabályzat párbeszédpanelen figyelmesen olvassa el az adatvédelmi szabályzatot és megállapodást, majd érintse meg az „Agree” gombot a bejelentkezési oldal eléréséhez.
2. Ellenőrizze le, hogy a megjelenő Ország és régió helyesen jelenjen meg. Manuálisan is kiválaszthatja a helyes országot vagy régiót.
3. Írja be a regisztrált telefonszámát vagy e-mail címét, írja be a jelszót és nyomja meg a „Log In” gombot a bejelentkezéshez.

JELSZÓ VISSZAÁLLÍTÁSA

Ha elfelejti a jelszavát, a következő lépésekkel visszaállíthatja:

1. A „Log In” oldalon nyomja meg a „Forgot password” gombot
2. Az oldalon megjelenik az ország vagy régió
- A rendszer automatikusan beállítja az országot vagy régiót. Ha a felhasználója telefonszámmal volt regisztrálva, az ország vagy régióknak ugyan annak kell lennie, mint amit regisztrációkor beállított.
3. Írja be a regisztrált telefonszámát vagy e-mail címét és nyomja meg a „Get verification code” gombot.
4. Az „Enter verification code” oldalon, írja be a kapott kódot.
5. A megjelenő oldalon írja be az új jelszót és nyomja meg a „Done” gombot. A jelszó beállítás sikeres volt, és automatikusan bejelentkezik a felhasználói fiókjába.
6. Biztonsági okokból az alkalmazás észreveszi a potenciális veszélyeket bejelentkezés során. Ha az app észleli, hogy a készülék Rootolva vagy Jailbreakelve volt, az alkalmazás jelezni fogja. Ez után választhat, hogy kilép-e az applikációból, vagy sem. Ha nem választ semmit, az applikáció automatikusan kilép.

KÉSZÜLÉK ALAPHELYZETBE ÁLLÍTÁSA

Nyomja meg a RESET gombot a készülék hátoldalán 5-6 mp-ig a gyári beállítások visszaállításához.

TISZTÍTÁS

Puha, száraz, mikroszálalás ruhával törölje le az esetleges szennyeződések. Ne használjon vegyszereket!

ESZKÖZ HOZZÁADÁSA

1. Gyors Wi-Fi csatlakozás (alapértelmezett mód)

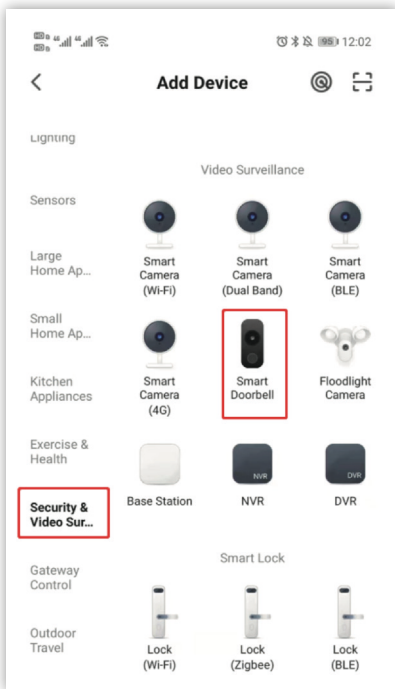

2. A „Next”-re kattintva a Wi-Fi jelszó megadása következik.

3. Az oldalon található utasításoknak megfelelően fordítsa a QR-kódot közvetlenül a kamerára, és tartson 15-20 cm távolságot, amíg a kamerából jelző hangot nem hall.

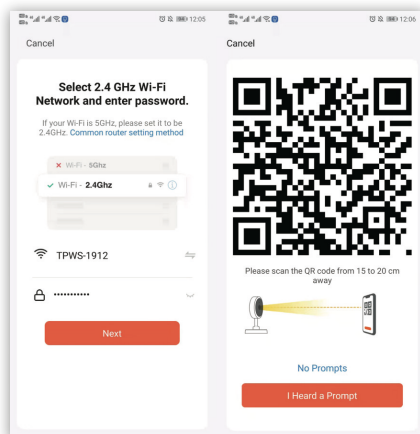

4. Ha hallja a felszólító hangot, kattintson az alábbi „Hear the prompt tone” gombra, hogy belépjen az eszközök hozzáadására szolgáló oldalra.

5. Ha a hálózati konfiguráció sikeres volt, a következő oldal jelenik meg:

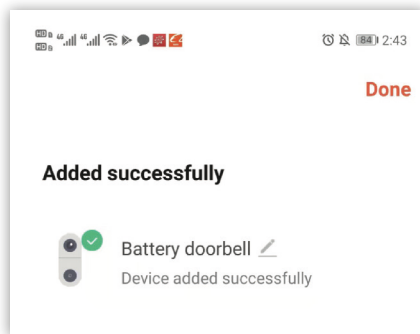

6. A kamera nevét meg lehet változtatni. Kattintson a „Done” gombra a felül található képen, hogy belépjen az eszköz működési oldalára.

Egyéb, az applikáció beállításával és működésével kapcsolatos információért tájékozódjon a TuyaSmart leírásában.

FIGYELEM!

1. Ez a készülék Lithium polymer akkumulátorral működik, ami teljes feltöltés után 5-8 hónap használatot biztosít. Az applikáción belül üzenetet fog kapni, ha az akkumulátor szint alacsony. A jelzés után kérjük, töltsse fel a készüléket.
 2. Telepítés során kérjük, bizonyosodjon meg róla, hogy a készülék megfelelő Wi-Fi jelet kap, különösen kinti felszerelés esetén. Ha a Wi-Fi nem elérhető, vagy gyenge a jel, kérjük használjon Wi-Fi jelerősítőt, hogy erősítse a jelet.
 3. Ez az eszköz egy alacsony fogyasztású intelligens termék, amely támogatja az alkalmazással történő távoli ébresztést, az emberi test PIR-felismeréses ébresztését és az ajtócsengővel történő ébresztést.
- A készülék hibernálja magát automatikusan a következő aktiválásig. Aktiválás után 30 másodpercig működik.

A BELTÉRI EGYSÉG ÁTTEKINTÉSE

1. Csengőhang
2. Visszajelző LED
3. Hangerő

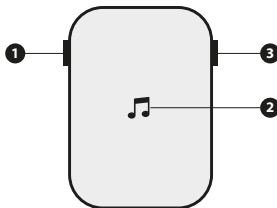

LÉPÉSEK

Szinkronizálja beltéri egységét.

1. Beállítás előtt bizonyosodjon meg arról, hogy a csengő csatlakozott a telefonjához, majd dugja be a beltéri csengőt a konnektorba.
2. Nyomja meg a „Tune” csengőhang gombot, hogy az 36 előre beállított dallam között léptessen. Ha a lista végére ér, automatikusan az elejére ugrik.
3. Tartsa nyomva a hangerő gombot 5 másodpercig, amíg a visszajelző LED kéken világít.
4. Nyomja meg a hívó gombot.
5. Nyomja meg a hívó gombot ismét, a csengő a kiválasztott dallamot fogja játszani.

MEGSEMISÍTÉS

 Ez a jelzés a terméken vagy a kísérő dokumentációban azt jelzi, hogy az elektromos vagy elektronikus termék nem dobható háztartási hulladékok közé. A helyes megsemmisítéshez és újrafelhasználáshoz, ezt a termékeket kijelölt hulladékgyűjtő helyre adja le. A termék helyes megsemmisítésével segít megelőzni az élőkönyvetre és emberi egészségre kockázatos lehetséges veszélyek kialakulását, amelyek a hulladék helytelen kezelésével adódhatnak. A leadással kapcsolatban további részletekről érdeklődjön a helyi hatóságoknál vagy a legközelebbi gyűjtőhelyen.

KÉRDÉSEK ÉS VÁLASZOK

K: A KÉSZÜLÉK NEM TUD WI-FI-HEZ CSATLAKOZNI?

- V:**
1. Kérjük, nézze meg, hogy a vezeték nélküli hálózat elérhető?
 2. Bizonyosodjon meg róla, hogy a visszajelző LED lassan, pirosan villog.
 3. Bizonyosodjon meg róla, hogy a beirt jelszó helyes.
 4. Ha korábban 5 GHz-es Wi-Fi kapcsolattal próbálkozott, próbálja meg az eszközt 2,4 GHz-es Wi-Fi-hez csatlakoztatni.

K: AZ ESZKÖZ ONLINE ÁLLAPOTBAN VAN ÉS „TRIGGER” ESEMÉNY TÖRTÉNIK, DE A MOBILTELEFON NEM TUDJA FOGADNI AZ AZONNALI ÜZENETET.

V: A mobilon lévő alkalmazás futhat a háttérben? Valamint ellenőrizze, hogy engedélyezte az értesítéseket az alkalmazás számára. Kapcsolja ki az “akkumulátor-optimalizálást” és kapcsolja ki az alkalmazás bezárása funkciót, amikor a telefon készenléti állapotban van. (A mobiltelefon-gyártó optimalizálási módszere nem konzisztens. Kérjük az aktuális mobiltelefon gyártó beállításainak megfelelően járjon el.)

K: MILYEN ÁRAMFORRÁST IGÉNYEL A KÉSZÜLÉK?

- V:**
1. A készülék két darab 18650 akkumulátorral működik (csengő)
 2. USB-n keresztül töltheti fel a készülék akkumulátorát

Kapcsolat:	Wi-Fi, 2.4 GHz b/g/n és 5 GHz AC	MicroSD kártya támogatás:	Igen, javasolt C10 max. 32 GB MicroSD kártya használata
Eszköz besorolása:	Vezeték nélküli, videós kapucscső	Kültéri visszajelző LED:	Igen, kék
Riasztási értesítés:	Igen: mozgásra, emberalak észlelésre, csengő gombnyomásra	Védelem:	Kültéri: IP55 Beltéri: IP20
Kamera lencse:	2.2 mm, F2.0	Működési hőmérséklet:	Kültéri: -20 - 50 °C Beltéri: 10 - 50 °C
Látószög:	Vízszintes: 166° Függőleges: 120°	Működési páratartalom:	<80% relatív páratartalom
Felbontás:	SD /FullHD, max 1080p	Hang:	Kétirányú
Tápellátás:	Beltéri: 110-230V AC 50/60 Hz, 0.1 A, max 0.5 W Kültéri: Cserélhető 3.7V, 2 x 2600 mAh 18650 Li-ion	Beltéri csengőhangerő:	Csak LED jelzés + 4 csengetési hangerő
Üzemidő egy töltéssel:	150 nap (csengetés száma, videóhívások hossza, hőmérséklet befolyásolhatja)	Beltéri csengőhangok száma:	36 db
Csatlakozó típusa:	MicroUSB	Töltőkábel:	~48 cm, fekete
Intercom:	Igen, mikrofonnal, hangszóróval	Anyaga:	Műanyag
Infrared:	6 db 5 mm 850 mm LED	Szín:	Fekete / Fehér
Éjjellátó távolság:	max. 2,5 m	Súly:	~250 g
Távoli monitorozás:	Igen	Csomag tartalma:	Okos kaputelefon, tartókonzol, beltéri egység, töltőkábel, 3M kétoldalú ragasztó, tiplik, csavarok, használati útmutató
Nappali / éjszakai mód:	Igen, automatikus	Lopásgátlás:	Igen, csavaros
Kompatibilitás:	Android 6.0+ / IOS 11.0+		

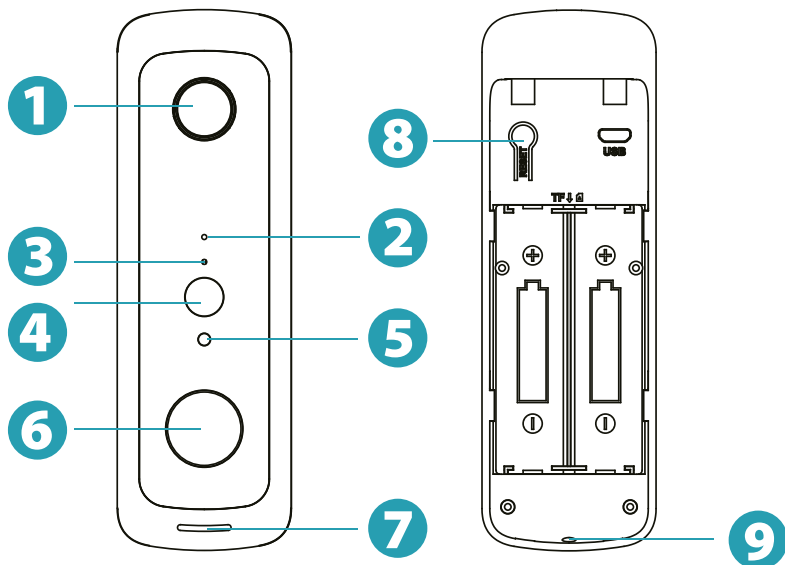

1. Kamera
2. Mikrofon
3. LED kontrolka
4. PIR pohybový senzor
5. Světelný senzor
6. Tlačítko zvonku
7. Reproduktor
8. Reset tlačítko (obnovení továrních nastavení)
9. Místo bezpečnostního šroubu

RESET tlačítko	Pro vynulování nastavení podržte stisknuté po dobu 5 sek- (V případě správného resetování zařízení vydává zvuk)
Kamera	720P rozlišení
Mikrofón	Zařízení nahrává video se zvukem
PIR Pohybový senzor	Pocituje pohyb do 15 metrů (50 stop)
LED kontrolka	Svítil červeně: Provoz zařízení je nesprávný Pomalé červené blikání: Zařízení je připraveno pro Wi-Fi párování Rychlé červené blikání: Wi-Fi připojení Svítil modře: Připojení k Wi-Fi bylo úspěšné
Reproduktor	Dvousměrný výstup zvuku
USB nabíjecí	Standardní 5V/2A adaptér a micro USB kabel jsou potřebné pro nabíjení kamery.
Bezpečnostní šroub	Zabrání odcizení zařízení.

UPOZORNĚNÍ A NÁVOD K INSTALACI NEBEZPEČÍ UDUŠENÍ!



Prosíme balení zařízení držte mimo dosah dětí, protože může vést k udušení. Zařízení mohou používat pouze dospělí osoby, místo skladování zvolte tak, aby se k němu děti nemohly dostat. Děti si se zařízením nesmí hrát.

Zařízení lze používat pouze podle určení! Zařízení mohou používat pouze osoby, které si přečetly tento návod k použití a porozuměly mu a podle toho jsou schopny zařízení obsluhovat! Osoby se sníženými duševními, fyzickými nebo smyslovými schopnostmi nesmí přístroj používat! Děti nesmí přístroj používat! Zařízení je určeno pro domácí použití!

Zařízení nepoužívejte pokud Vám spadlo nebo jste jím do něčeho narazili a je očividně poškozeno. Bezpečnostní zařízení se musí používat podle určení, je přísně zakázáno je upravovat nebo odstraňovat!

1. Jednotku do interiéru nepoužívejte ve vlhkém, mokřem prostředí, jednotku lze používat pouze v interiéru na suchém místě! V opačném případě hrozí nebezpečí zkratu!
2. Zařízení může být provozováno pouze ze zdroje energie, který vyhovuje specifikaci.
3. Zařízení instalujte tak, aby nebylo vystaveno přímému slunečnímu záření nebo zdrojům tepla!
4. Je zakázáno zakrývat zařízení jakýmkoli materiálem! Zařízení nerozebírejte. Je zakázáno měnit parametry zařízení!
5. Výrobce a distributor neodpovídají za škody způsobené nesprávným používáním a instalací!

INSTALACE KAMERY

Chcete-li dosáhnout nejlepšího výkonu produktu a vyhnout se zbytečným rušivým vlivům prostředí, dbejte během instalace na následující

- Neumísťujte výrobek do blízkosti zdrojů tepla, venkovních jednotek klimatizací, kuchyňských digestořů atp.
- Ujistěte se, že do 1,5 metru od PIR senzoru nedochází k odrazu světla, jinak to naruší normální činnost senzoru.
- Snažte se vyhnout instalaci produktu na straně rušné cesty. Chodci a vozidla neustále aktivují kameru, což má za následek časté zprávy a extrémně rychlou spotřebu energie
- Neinstalujte produkt příliš daleko od směrovače, protože pro správné fungování produktu je zapotřebí dobrý signál WI-FI.

POTŘEBUJETE DALŠÍ NÁSTROJE:



Vrtačka

1. KROK

Vyberte si místo, kam chcete kameru nainstalovat, vezměte kameru a telefon na místo a pomocí „instalačního průvodce“ v aplikaci diagnostikujte síť a zjistěte, zda je na místě dobrý WI-FI signál. Kameru doporučujeme nainstalovat na místo, kde je dobrý signál WI-FI, aby kamera fungovala hladce

2. KROK

Použijte vrtačku. Pripevněte držák kamery na stěnu ~ 1,2 m od země (4 stopy), zacvakněte kameru do držáku a zajistěte kameru bezpečnostními šrouby.

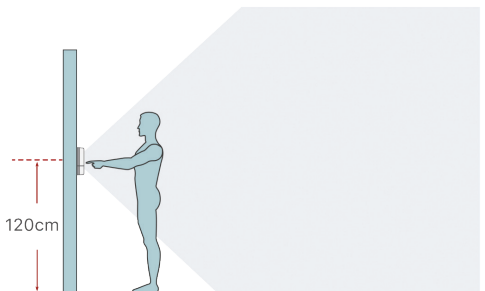

BEZDRÁTOVÁ INSTALACE

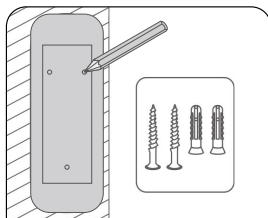

A Označte místa šroubů a pomocí šroubů připevněte držák na stěnu.

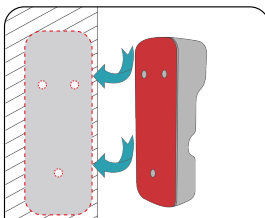

B Zařízení lze připevnit i na hladký povrch pomocí přiloženého oboustranného lepidla. (Volitelné)

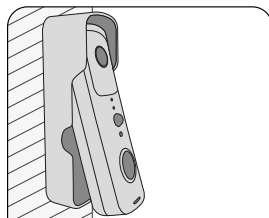

C Připojte zvonek k pevné konzole

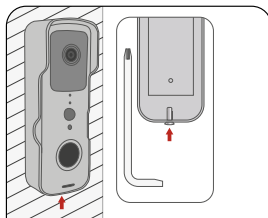

D Utáhněte bezpečnostní šrouby na spodní části držáku

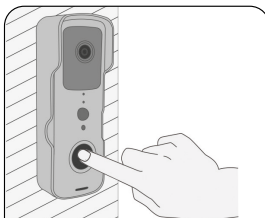

E Hotovo! Stisknutím tlačítka otestujte zařízení

PŘIPOJENÍ ZAŘÍZENÍ

Stáhněte si aplikaci TuyaSmart vyhledáním slova TuyaSmart v příslušném obchodě s aplikacemi (AppStore, Play Store) nebo naskenujte QR kód níže.



Pro stažení programu na váš telefon odečtěte tento QR kód pomocí kamery telefonu.

REGISTRACE, PŘIHLÁŠENÍ, NASTAVENÍ HESLA

1. Otevřete aplikaci TuyaSmart a klepnutím na tlačítko „Zaregistrovat se“ spustíte registraci účtu (pokud ještě nemáte uživatelský účet). V dialogovém okně uživatelská smlouva a zásady ochrany osobních údajů si pozorně přečtete zásady ochrany osobních údajů a smlouvu, poté klepnutím na (“Přijmout” / “Souhlasím”) přijmete a otevřete stránku registrace účtu.
2. Zadejte své telefonní číslo nebo e-mailovou adresu a klikněte na tlačítko „Získat ověřovací kód“, abyste obdrželi ověřovací kód. Země a region na registrační stránce jsou stejné jako ty, které jste předtím nastavili v telefonu. Před registrací lze manuálně změnit zemi nebo region
3. Zadejte přijatý kód na stránce „Enter Verification Code“. Na stránce „Set Password“ nastavte heslo podle pokynů a dokončete kliknutím na „Done“.

PŘIHLASTE SE POMOCÍ SVÉHO REGISTROVANÉHO UŽIVATELE

1. Otevřete aplikaci TuyaSmart. Pokud máte zaregistrovaný uživatelský účet, přihlaste se stisknutím tlačítka „Log in“. V dialogovém okně uživatelská smlouva a zásady ochrany osobních údajů si pozorně přečtete zásady ochrany osobních údajů a smlouvu a potom klepnutím na „Agree“ přejděte na přihlašovací stránku.
2. Zkontrolujte, zda se zobrazená země a region správně zobrazují. Správnou zemi nebo region můžete také vybrat ručně.
3. Zadejte své registrované telefonní číslo nebo e-mailovou adresu, zadejte heslo a stiskněte tlačítko „Log In“ pro přihlášení.

OBNOVENÍ HESLA

Pokud jste zapoměli své heslo, můžete jej obnovit následujícím způsobem:

1. Na stránce „Log In“ stiskněte „Forgot password“ tlačítko.
2. Na stránce se zobrazí země nebo region.

Systém automaticky nastaví zemi nebo region. Pokud jste se zaregistrovali vaším telefonním číslem země a region se musí shodovat se zemí a regionem udaným při registraci.

3. Zadejte své registrované telefonní číslo nebo e-mailovou adresu a stiskněte „Get verification code“ tlačítko.
4. Na stránce „Enter verification code“ zadejte kód, který jste obdrželi.
5. Na stránce která se zobrazí, zadejte své nové heslo a stiskněte tlačítko „Done“. Nastavení hesla bylo úspěšné, automaticky se přihlásí do vašeho účtu.
6. Z bezpečnostních důvodů aplikace zjišťuje potenciální hrozby během přihlašování. Pokud aplikace zjistí, že zařízení bylo Rooted nebo Jailbreaknuto, aplikace vás upozorní. Potom si můžete vybrat, zda chcete aplikaci ukončit nebo ne. Pokud nic nevyberete, aplikace se automaticky ukončí.

RESETOVÁNÍ ZAŘÍZENÍ

Stisknutím tlačítka RESET na zadní straně zařízení na 5-6 sekund obnovíte výrobní nastavení

ČIŠTĚNÍ

Všechny nečistoty otřete měkkým, suchým hadříkem z mikrovláčna. Nepoužívejte chemikálie!

PŘIDÁNÍ ZAŘÍZENÍ

1. Rychlé Wi-Fi připojení (výchozí režim)

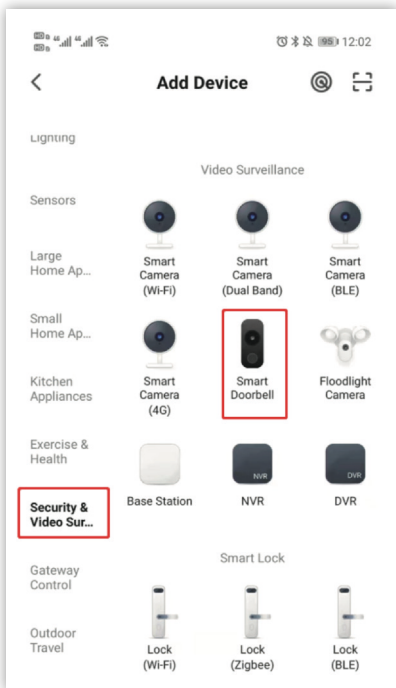

2. Po stisknutí „Next“ následuje zadání Wi-Fi hesla.

3. Podle pokynů na stránce přeložte QR kód přímo do kamery a udržujte vzdálenost 15-20 cm, dokud neuslyšíte pípnutí z kamery.

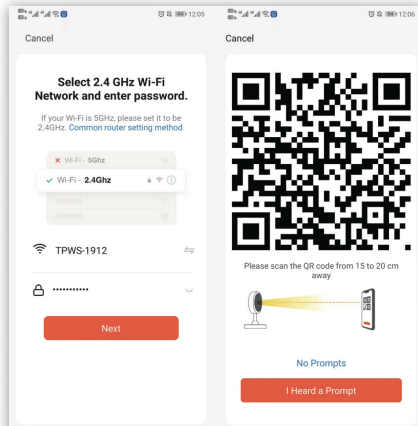

4. Po zaznění zvuku, stiskněte „Hear the prompt tone“ tlačítko, abyste vstoupili na stránku kde můžete přidat zařízení.

5. Pokud byla síťová konfigurace úspěšná, zobrazí se následující stránka:

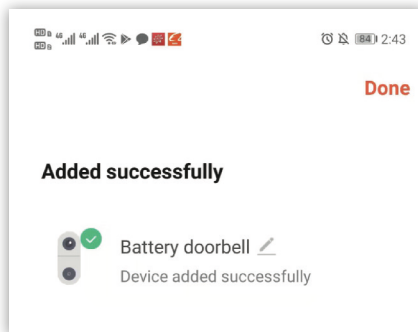

6. Název kamery můžete změnit. Klikněte na „Done“ tlačítko na horním obrázku, pro vstup na stránku provoz zařízení

Další informace o nastaveních a provozu aplikace naleznete v popisu TuyaSmart.

POZOR!

1. Toto zařízení pracuje s lithiium-polymerovou baterií, která poskytuje 5-8 měsíců používání po úplném nabití. Když je úroveň nabití baterie nízká, v rámci aplikace obdržíte zprávu. Po signálu nabijte zařízení.
2. Během instalace se ujistěte o tom, že zařízení má dostatečné Wi-Fi připojení, zejména při instalaci venku. Pokud Wi-Fi není k dispozici nebo je signál slabý, použijte zesilovač signálu Wi-Fi pro zesílení signálu.
3. Toto zařízení je inteligentní produkt s nízkou spotřebou energie, který podporuje probuzení pomocí vzdálené aplikace, probuzení pomocí detekce PIR lidského těla a buzení zvonekem

Zařízení se automaticky přepne do hibernace až do další aktivace. Funguje 30 sekund po aktivaci.

PŘEHLED JEDNOTKY DO INTERIÉRU

1. Melodie zvonění
2. LED kontrolka
3. Hlasitost

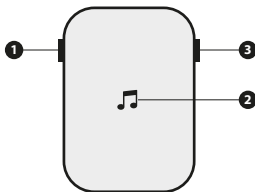

KROKY

Nastavte si zvonek s videovrátným.

1. Před nastavením se ujistěte, že je zvonek připojen k telefonu, a poté zapojte vnitřní zvonek do elektrické zásuvky.
2. Stisknete tlačítko „Tune“, abyste mohli přestupovat mezi 36 melodiemi. Pokud jste na konci seznamu, automaticky se spustí od začátku.
3. Podržte stisknuté tlačítko hlasitosti po dobu 5 sec., dokud LED kontrolka bude svítit modře.
4. Stisknete tlačítko volání.
5. Stisknete opět tlačítko volání, zvonek bude hrát zvolenou melodii

LIKVIDACE



Tento symbol na produktu nebo v průvodní dokumentaci znamená, že elektrický nebo elektronický produkt se nesmí likvidovat jako domácí odpad. Pro správnou likvidaci a opětovné použití zlikvidujte tyto produkty na určeném sběrném místě odpadu. Správnou likvidací produktu pomáhá předcházet potenciálním rizikům pro životní prostředí a lidské zdraví, které by mohly vzniknout při nesprávném nakládání s odpadem. Chcete-li získat další podrobnosti o předání, kontaktujte místní úřady nebo nejbližší sběrné místo.

OTÁZKY A ODPOVĚDI

K: ZAŘÍZENÍ SE NEMŮŽE PŘIPOJIT K SÍTI WI-FI?

- V:**
1. Zkontrolujte, zda je dostupná bezdrátová síť?
 2. Zkontrolujte, zda LED indikátor pomalu bliká červeně.
 3. Zkontrolujte, zda je zadané heslo správné.
 4. Pokud jste dříve vyzkoušeli 5GHz Wi-Fi, zkuste připojit zařízení k 2,4GHz Wi-Fi.

K: ZAŘÍZENÍ JE ONLINE A NASTANE „TRIGGER“ UDÁLOST, ALE MOBILNÍ TELEFON NEMŮŽE PŘIJMOUT OKAMŽITOU ZPRÁVU.

V: Může mobilní aplikace běžet na pozadí? Také se ujistěte, že jste pro aplikaci povolili upozornění. Vypněte „optimalizaci baterie“ a vypněte funkci zavření aplikace, když je telefon v pohotovostním režimu (Metoda optimalizace výrobce mobilního telefonu není konzistentní. Řiďte se nastaveními aktuálního výrobce mobilního telefonu)

K: JAKÝ ZDROJ ENERGIE ZAŘÍZENÍ VYŽADUJE?

- V:**
1. Zařízení provozuje se dvěma 18650 akumulátory (zvonek)
 2. Baterii zařízení můžete nabíjet přes USB

Připojení:	Wi-Fi, 2.4 GHz b/g/n a 5 GHz AC	Zabránění krádeži:	Ano, šrouby
Klasifikace zařízení:	Bezdrátový videovrátný	Podpora MicroSD:	Ano, doporučená C10 Max. Použití 32 GB MicroSD karty
Alarm:	Áno: pro pohyb, detekci lidské postavy, stisk tlačítka zvonku	Indikační LED:	Áno, modrá
Čočka kamery:	2.2 mm, F 2.0	Třída ochrany:	Exteriér: IP55 Interiér: IP20
Zorný úhel:	Vodorovně: 166° Svisle: 120°	Provozní teplota:	Exteriér: -10 - 40 °C Interiér: 10 - 35 °C
Rozlišení:	SD /FullHD, max 1080p	Provozní vlhkost:	<80% relativní vlhkost
Napájení:	Interiér: 110-240V AC 50/60 Hz, 0.1 A, max 0.5 W Exteriér: Cserélhető 3.7V 2 x 2600 mAh 18650 Li-ion	Audio:	Obousměrné
Provozní doba na jedno nabití:	5-8 den (počet vyzvánění, délka videohovorů, může být ovlivněna teplotou)	Hlasitost vyzvánění:	Jen LED signalizace + 4 hlasitosti
Typ konektoru:	MicroUSB	Počet melodií:	36 ks
Intercom:	Áno, mikrofonem, reproduktorem	Nabíjecí kabel:	~48 cm, černý
Infrared:	6 ks 5 mm 850 nm LED	Materiál:	Plast
Vzdálenost nočního vidění:	max. 2,5 m	Barva:	Černá / Bílá
Vzdálené sledování:	Áno	Hmotnost:	~250 g
Denní / noční režim:	Áno, automaticky	Obsah balení:	Smart videovrátný, držák, vnitřní jednotka, nabíjecí kabel 3M oboustranné lepidlo, hmoždinky, šrouby, návod k použití
Kompatibilita:	Android 6.0+ / IOS 11.0+		

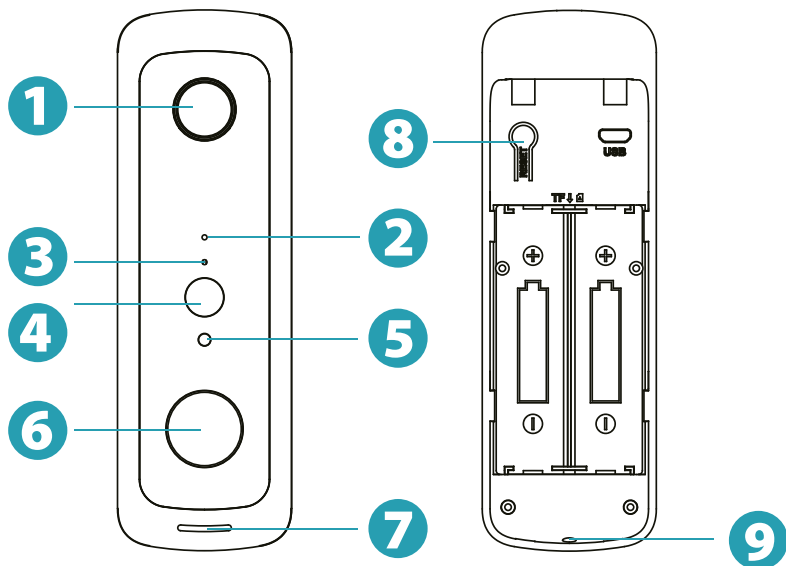

1. Kamera
2. Mikrofón
3. LED kontrolka
4. PIR pohybový senzor
5. Svetelný senzor
6. Tlačítko zvončeka
7. Reproduktor
8. Reset tlačidlo (obnovenie továrenských nastavení)
9. Miesto bezpečnostnej skrutky

RESET tlačidlo	Pre vynulovanie nastavení podržte stlačené po dobu 5 sek- (V prípade správneho resetovania zariadenie vydáva zvuk)
Kamera	720P rozlíšenie
Mikrofón	Zariadenie nahráva video so zvukom
PIR Pohybový senzor	Pocituje pohyb do 15 metrov (50 stôp)
LED kontrolka	Svieti červeno: Prevádzka zariadenia je nesprávna Pomalé červené blikanie: Zariadenie je pripravené na Wi-Fi párovanie Rýchle červené blikanie: Wi-Fi pripojenie Svieti modro: Pripojenie k Wi-Fi bolo úspešné
Reproduktor	Dvojsmerný výstup zvuku
USB nabíjací port	Štandardný 5V/2A adaptér a micro USB kábel sú potrebné pre nabíjanie kamery.
Bezpečnostná skrutka	Zabráni odcudzeniu zariadenia.

UPOZORNENIA A NÁVOD NA INŠTALÁCIU

NEBEZPEČENSTVO UDUSENIA!

Prosíme balenie zariadenia držte mimo dosahu detí, pretože môže viesť k uduseniu. Zariadenie môžu používať len dospelé osoby, miesto skladovania zvolte tak aby sa k nemu deti nemohli dostať. Deti sa zo zariadením nesmú hrať.

Zariadenie je možné používať len podľa určenia! Zariadenie môžu používať iba osoby, ktoré si prečítali tento návod na použitie a porozumeli mu a podľa toho sú schopné zariadenie obsluhovať! Osoby so zníženými duševnými, fyzickými alebo zmyslovými schopnosťami nesmú prístroj používať! Deti nesmú prístroj používať! Zariadenie je určené na domáce použitie!

Zariadenie nepoužívajte ak Vám spadlo alebo ste ním do niečoho narazili a je ovidvidne poškodené. Bezpečnostné zariadenia sa musia používať podľa určenia, je prísne zakázané ich upravovať alebo odstraňovať!

1. Jednotku do interiéru nepoužívajte vo vlhkom, mokrom prostredí, jednotku je možné používať len v interiéri na suchom mieste! V opačnom prípade hrozí nebezpečenstvo skratu!
2. A Zariadenie môže byť prevádzkované len zo zdroja energie, ktorý vyhovuje špecifikácii.
3. Zariadenie inštalujte tak, aby nebolo vystavené priamemu slnečnému žiareniu alebo zdrojom tepla!
4. Je zakázané zakrývať zariadenie akýmkoľvek materiálom! Zariadenie nerozoberajte. Je zakázané meniť parametre zariadenia!
5. Výrobca a distribútor nezodpovedajú za škody spôsobené nesprávnym používaním a inštaláciou!

INŠTALÁCIA KAMERY

Ak chcete dosiahnuť najlepší výkon produktu a vyhnúť sa zbytočným rušivým vplyvom prostredia, počas inštalácie dbajte na nasledovné:

- Neumiestňujte výrobok do blízkosti zdrojov tepla, vonkajších jednotiek klimatizácií, kuchynských digestorov atď.
- Uistite sa, že do 1,5 metra od PIR senzora nedochádza k odrazu svetla, inak to naruší normálnu činnosť senzora.
- Snažte sa vyhnúť inštalácii produktu na strane rušnej cesty. Chodci a vozidlá neustále aktivujú kameru, čo má za následok časté správy a extrémne rýchlu spotrebu energie.
- Neinštalujte produkt veľmi ďaleko od smerovača, pretože na správne fungovanie produktu je potrebný dobrý signál WI-FI.

POTREBUJETE ĎALŠIE NÁSTROJE:



Vrtačka

1. KROK

Vyberte si miesto, kam chcete kameru nainštalovať, vezmite kameru a telefón na miesto a pomocou „inštaláčného sprievodcu“ v aplikácii diagnostikujte sieť a zistíte, či je na mieste dobrý WI-FI signál. Kameru odporúčame nainštalovať na miesto, kde je dobrý signál WI-FI, aby kamera fungovala hladko.

2. KROK

Použite vrtačku. Pripevnite držiak kamery na stenu ~ 1,2 m od zeme (4 stopy), zacvaknite kameru do držiaka a zaistite kameru bezpečnostnými skrutkami.

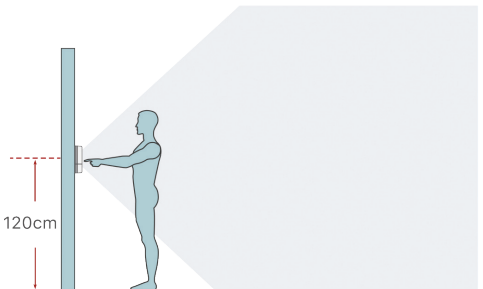

BEZDRÔTOVÁ INŠTALÁCIA

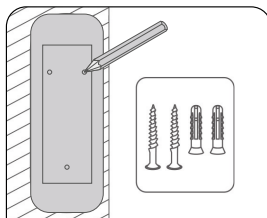

A Označte miesta skrutiek a pomocou skrutiek pripevnite držiak na stenu.

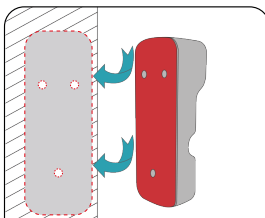

B Zariadenie je možné pripevniť aj na hladký povrch pomocou priloženého obojstranného lepidla. (Voliteľné)

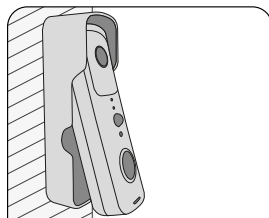

C Pripojte zvonček k pevnej konzole

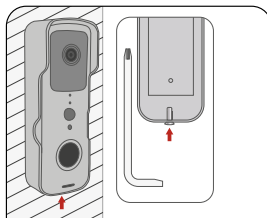

D Uťahnite bezpečnostné skrutky na spodnej časti držiaka

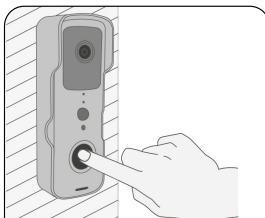

E Hotovo! Stlačením tlačidla otestujte zariadenie

PRIPOJENIE ZARIADENIA

1. Stiahnite si aplikáciu TuyaSmart vyhľadáním slova TuyaSmart v príslušnom obchode s aplikáciami (AppStore, Play Store) alebo naskenujte QR kód nižšie.



Pre stiahnutie programu na váš telefón odčítajte tento QR kód pomocou kamery vášho telefónu.

REGISTRÁCIA, PRIHLÁSENIE, NASTAVENIE HESLA

1. Otvorte aplikáciu TuyaSmart a kliknutím na tlačidlo „Zaregistrovať sa“ spustíte registráciu účtu (ak ešte nemáte používateľský účet). V dialógovom okne používateľská zmluva a zásady ochrany osobných údajov si pozorne prečítajte zásady ochrany osobných údajov a zmluvu, potom klepnutím na („Prijat“ / „Súhlasím“) prijmite a otvorte stránku registrácie účtu.
2. Zadaťte svoje telefónne číslo alebo e-mailovú adresu a kliknite na tlačidlo „Získať overovací kód“, aby ste dostali overovací kód. Krajina a región na registráčnej stránke sú rovnaké ako tie, ktoré ste predtým nastavili v telefóne. Pred registráciou je možné manuálne zmeniť krajinu alebo región
3. Zadaťte prijatý kód na stránke „Enter Verification Code“. Na stránke „Set Password“ nastavte heslo podľa pokynov a dokončíte kliknutím na „Done“.

PRIHLÁSTE SA POMOCOU SVOJHO REGISTROVANÉHO POUŽÍVATEĽA

1. Otvorte aplikáciu TuyaSmart. Ak máte zaregistrovaný používateľský účet, prihláste sa stlačením tlačidla „Log in“. V dialógovom okne používateľská zmluva a zásady ochrany osobných údajov si pozorne prečítajte zásady ochrany osobných údajov a zmluvu a potom klepnutím na „Agree“ prejdite na prihlasovaciu stránku.
2. Skontrolujte, či sa zobrazená krajina a región správne zobrazujú. Správnu krajinu alebo región môžete vybrať aj manuálne.
3. Zadaťte svoje registrované telefónne číslo alebo e-mailovú adresu, zadaťte heslo a stlačte tlačidlo „Log In“ pre prihlásenie.

OBNOVENIE HESLA

Ak ste zabudli svoje heslo, môžete ho obnoviť nasledujúcim spôsobom:

1. Na stránke „Log In“ stlačte „Forgot password“ tlačidlo
2. Na stránke sa zobrazí krajina alebo región

Systém automaticky nastaví krajinu alebo región. Ak ste sa zaregistrovali vašim telefónnym číslo krajina a región sa musia zhodovať s krajinou a regiónom udaným pri registrácii.

3. Zadaťte svoje registrované telefónne číslo alebo e-mailovú adresu a stlačte „Get verification code“ tlačidlo.
4. Na stránke „Enter verification code“ zadaťte kód, ktorý ste dostali.
5. Na stránke ktorá sa zobrazí , zadaťte svoje nové heslo a stlačte tlačidlo „Done“. Nastavenie hesla bolo úspešné, automaticky sa prihlási do vášho konta.
6. Z bezpečnostných dôvodov aplikácia zisťuje potenciálne hrozby počas prihlasovania. Ak aplikácia zistí, že zariadenie bolo Rooted alebo Jailbreaknuté, aplikácia vás upozorní. Potom si môžete vybrať, či chcete aplikáciu ukončiť alebo nie. Ak nič nevyberiete, aplikácia sa automaticky ukončí.

RESETOVANIE ZARIADENIA:

Stlačením tlačidla RESET na zadnej strane zariadenia na 5-6 sekúnd obnovíte výrobné nastavenia

ČISTENIE

Všetky nečistoty utrite mäkkou, suchou handričkou z mikrovlákná. Nepoužívajte chemikálie!

PRIDANIE ZARIADENÍ

1. Rýchle Wi-Fi pripojenie (predvolený režim)

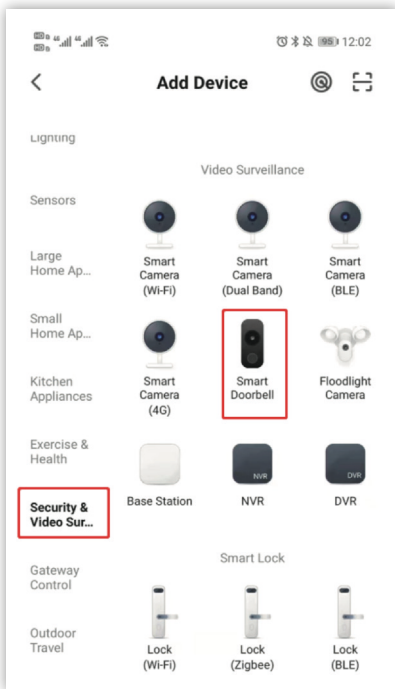

2. Po stlačení „Next“ nasleduje zadanie Wi-Fi hesla.

3. Podľa pokynov na stránke preložte QR kód priamo do kamery a udržujte vzdialenosť 15-20 cm, kým nebudete počuť pípnutie z kamery.

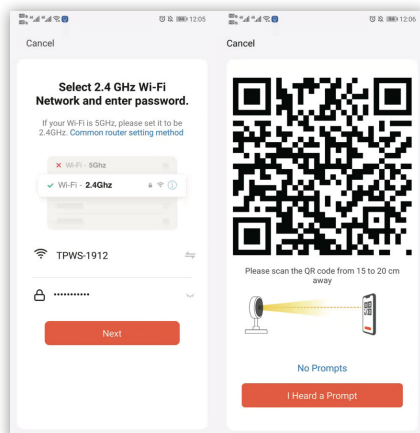

4. Po zaznení zvuku, stlačte „Hear the prompt tone“ tlačidlo, aby ste vstúpili na stránku kde môžete pridať zariadenie

5. Ak bola sieťová konfigurácia úspešná, zobrazí sa nasledujúca stránka:

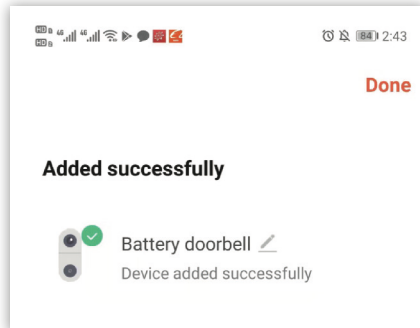

6. Názov kamery môžete zmeniť. Kliknite na „Done“ tlačidlo na hornom obrázku, pre vstup na stránku prevádzky zariadenia.

Ďalšie informácie o nastaveniach a prevádzke aplikácie nájdete v popise TuyaSmart.

POZOR!

1. Toto zariadenie pracuje s lítium-polymérovou batériou, ktorá poskytuje 5-8 mesiacov používania po úplnom nabití. Keď je úroveň nabitia batérie nízka, v rámci aplikácie dostanete správu. Po signáli nabite zariadenie.
2. Počas inštalácie sa uistite o tom, že zariadenie má dostatočné Wi-Fi pripojenie, hlavne pri inštalácii vonku. Ak Wi-Fi nie je k dispozícii alebo je signál slabý, použite zosilňovač signálu Wi-Fi na zosilnenie signálu.
3. Toto zariadenie je inteligentný produkt s nízkou spotrebou energie, ktorý podporuje prebudenie pomocou vzdialenej aplikácie, prebudenie pomocou detekcie PIR ľudského tela a budenie zvončekom

PREHĽAD JEDNOTKY DO INTERIÉRU

1. Melódia zvonenia
2. LED kontrolka
3. Hlasitosť

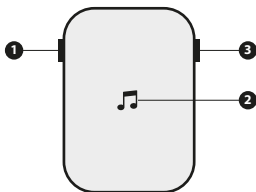

KROKY

Nastavte si zvonček s videovrátnikom.

1. Pred nastavením sa uistite, že je zvonček pripojený k telefónu, a potom zapojte vnútorný zvonček do elektrickej zásuvky.
 2. Stlačte tlačidlo „Tune“, aby ste mohli prestupovať medzi 36 melódiami.
- Ak ste na konci zoznamu, automaticky sa spustí od začiatku.
3. Podržte stlačené tlačidlo hlasitosti po dobu 5 sek., až kým LED kontrolka bude svietiť modro.
 4. Stlačte tlačidlo volania
 5. Stlačte opäť tlačidlo volania, zvonček bude hrať zvolenú melódiu.

LIKVIDÁCIA



Tento symbol na produkte alebo v sprievodnej dokumentácii znamená, že elektrický alebo elektronický produkt sa nesmie likvidovať ako domáci odpad. Pre správnu likvidáciu a opätovné použitie zlikvidujte tieto produkty na určenom zbernom mieste odpadu. Správnu likvidáciu produktu pomáha predchádzať potenciálnym rizikám pre životné prostredie a ľudské zdravie, ktoré by mohli vzniknúť pri nesprávnom nakladaní s odpadom. Ak chcete získať ďalšie podrobnosti o odovzdaní, kontaktujte miestne úrady alebo najbližšie zberné miesto.

OTÁZKY A ODPOVEDE

O: ZARIADENIE SA NEMÔŽE PRIPOJIŤ K SIETI WI-FI?

- O: 1. Skontrolujte, či je dostupná bezdrôtová sieť?
2. Skontrolujte, či LED indikátor pomaly bliká na červeno.
3. Skontrolujte, či je zadané heslo správne.
4. Ak ste predtým vyskúšali 5GHz Wi-Fi, skúste pripojiť zariadenie k 2,4GHz Wi-Fi.

O: ZARIADENIE JE ONLINE A NASTANE „TRIGGER“ UDALOSŤ, ALE MOBILNÝ TELEFÓN NEMÔŽE PRIJAŤ OKAMŽITÚ SPRÁVU.

O: Môže mobilná aplikácia bežať na pozadí? Tiež sa uistite, že ste pre aplikáciu povolili upozornenia. Vypnite „optimalizáciu batérie“ a vypnite funkciu zatvorenia aplikácie, keď je telefón v pohotovostnom režime (Metóda optimalizácie výrobcu mobilného telefónu nie je konzistentná. Riadte sa nastaveniami aktuálneho výrobcu mobilného telefónu)

O: AKÝ ZDROJ ENERGIE ZARIADENIE VYŽADUJE??

- O: 1. Zariadenie prevádzkuje s dvomi 18650 akumulátormi (zvonček)
2. Batériu zariadenia môžete nabíjať cez USB

Pripojenie:	Wi-Fi, 2.4 GHz b/g/n a 5 GHz AC	Podpora MicroSD:	Áno, odporúčaná C10 max. Použitie 32 GB MicroSD karty
Klasifikácia zariadenia:	Bezdrôtový videovrátnik	Indikačná LED:	Áno, modrá
Alarm:	Áno: pre pohyb, detekciu ľudskej postavy, stlačenie tlačidla zvončeka	Zabránenie krádeži:	Áno, skrutkami
Šošovka kamery:	2.2 mm, F 2.0	Trieda ochrany:	Exteriér: IP55 Interiér: IP20
Zorný uhol:	Vodorovne: 166° Zvisle: 120°	Prevádzková teplota:	Exteriér: -10 - 40 °C Interiér: 10 - 35 °C
Rozlíšenie:	SD /FullHD, max 1080p	Prevádzková vlhkosť:	<80% relatívna vlhkosť
Napájanie:	Interiér: 110-230V AC 50/60 Hz, 0.1 A, max 0.5 W Exteriér: Vymeniteľné 3.7V 2 x 2600 mAh 18650 Li-ion	Audio:	Obojsmerné
Prevádzková doba na jedno nabitie:	150 dní (počet zvonení, dĺžka videohovorov, môže byť ovplyvnená teplotou)	Hlasitosť zvonenia:	Len LED signalizácia + 4 hlasitosti
Typ konektoru:	MicroUSB	Počet melódii:	36 ks
Intercom:	Áno, mikrofónom, reproduktorom	Nabíjací kábel:	~48 cm, čierny
Infrared:	6 ks 5 mm 850 mm LED	Materiál:	Plast
Vzdialenosť nočného videnia:	max. 2,5 m	Farba:	Čierna / Biela
Vzdialené monitorovanie:	Áno	Hmotnosť:	~250 g
Denný / nočný režim:	Áno, automaticky	Obsah balenia:	Smart videovrátnik, nosná konzola, 45° konzola, jednotka do interiéru, nabíjací kábel, 3M obojstranné lepidlo, hmoždinky, skrutky, káble, rýchlospojky, návod na použitie
Kompatibilita:	Android 6.0+ / IOS 11.0+		

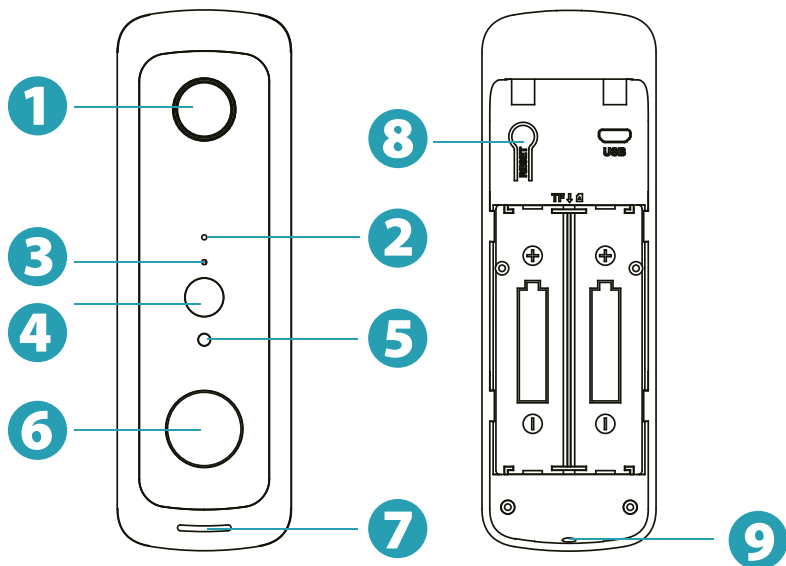

1. Camera
2. Microfon
3. Indicator LED
4. Senzor de mișcare PIR
5. Senzor de lumină
6. Butonul soneriei
7. Difuzor
8. Buton de resetare (restaurează setările din fabrică)
9. Amplasarea șurubului de siguranță

Buton RESET	Apăsați și mențineți apăsat timp de 5 secunde pentru a aduce dispozitivul la setările din fabrică. (În cazul unei resetări cu succes, dispozitivul va scoate un semnal sonor)
Camera	Rezoluție 720p
Microfon	Dispozitivul poate înregistra video cu sunet
Senzor mișcare PIR	Poate detecta obiecte în mișcare până la 15 metri (50 picioare).
LED indicator	DSe aprinde roșu: produsul funcționează defectuos Intermitent lent roșu: dispozitivul este pregătit pentru conexiunea Wi-Fi Intermitent roșu rapid: conexiune Wi-Fi Se aprinde albastru: conexiunea Wi-Fi a avut succes
Difuzor	leșire audio bidirecțională
Priză de încărcare USB	Pentru încărcarea camerei sunt necesare un adaptor standard de 5 V / 2 A și un cablu micorUSB.
Șurub de siguranță	Previne furtul dispozitivului.

AVERTISMENTE ȘI INSTRUCȚIUNI DE INSTALARE:**PERICOL DE SUFOCARE!**

Vă rugăm să păstrați ambalajul dispozitivului departe de copii, deoarece poate duce la sufocare. Aparatul poate fi folosit doar de adulți, locația de depozitare trebuie aleasă în așa fel încât copiii să nu poată accesa accidental ambalajul sau dispozitivul. Copiii nu trebuie să se joace cu dispozitivul.

Aparatul poate fi utilizat numai în scopul pentru care a fost destinat! Aparatul poate fi utilizat numai de către persoane care au citit și au înțeles acest manual de utilizare și care sunt capabile să opereze dispozitivul în consecință! Persoanele cu abilități mentale, fizice sau senzoriale reduse nu pot folosi dispozitivul! Copiii nu trebuie să folosească aparatul!

Aparatul este conceput pentru uz rezidențial!

Nu utilizați dispozitivul dacă a fost scăpat sau ciocnit în prealabil de ceva și este vizibil deteriorat! Echipamentele de siguranță trebuie utilizate conform destinației, este strict interzisă modificarea sau eliminarea acestora!

1. Nu instalați unitatea interioară în medii umede sau expuse umezelii, unitatea interioară poate fi folosită numai în interior, într-un loc uscat. În caz contrar, există riscul unui scurtcircuit!
2. Dispozitivul poate fi operat numai de la o sursă de energie care respectă specificațiile.
3. Instalați dispozitivul astfel încât să nu fie expus la lumina directă a soarelui sau la surse de căldură!
4. Este interzisă acoperirea aparatului cu orice material! Nu dezasamblați dispozitivul. Este interzisă modificarea parametrilor aparatului!
5. Producătorul și distribuitorul nu sunt răspunzători pentru daunele rezultate din utilizarea și instalarea necorespunzătoare!

INSTALAREA CAMEREI

Pentru a obține cea mai bună performanță a produsului și pentru a evita perturbările inutile ale mediului, vă rugăm să rețineți următoarele în timpul instalării:

- Nu așezați produsul în apropierea surselor de căldură, unităților exterioare ale aparatelor de aer condiționat, hote de bucătărie etc.
- Asigurați-vă că nu există reflexie a luminii la 1,5 metri de senzorul PIR, altfel va interfera cu funcționarea normală a senzorului.
- Încercați să evitați instalarea produsului pe marginea unui drum aglomerat. Pietonii și vehiculele activează în mod constant camera, rezultând mesaje frecvente și consum extrem de rapid de energie.
- Nu instalați produsul foarte departe de router, deoarece este necesar un semnal WI-FI bun pentru ca produsul să funcționeze corect.

AVEȚI NEVOIE DE INSTRUMENTE SUPLIMENTARE

Șurubelniță

PASUL 1

Alegeți locul în care doriți să instalați camera, duceți camera și telefonul la locul respectiv și utilizați „ghidul de instalare” din aplicație pentru a diagnostica rețeaua și a determina dacă semnalul WI-FI este bun în locul respectiv. Vă recomandăm să instalați camera într-un loc unde semnalul WI-FI este bun, pentru ca dispozitivul să funcționeze fără probleme.

PASUL 2

Folosiți un burghiu. Atașați suportul camerei pe perete la ~1,2 m de la sol (4ft), fixați camera în suport și fixați camera cu șuruburi de siguranță

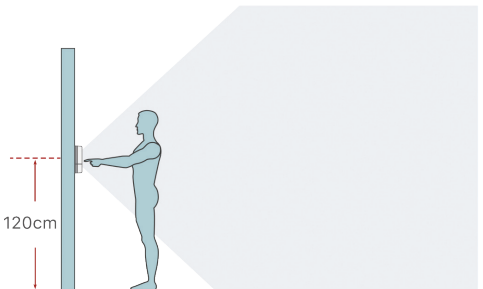

INSTALARE WIRELESS

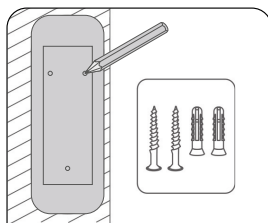

A Marcați locațiile șuruburilor și atașați suportul pe perete folosind șuruburile.

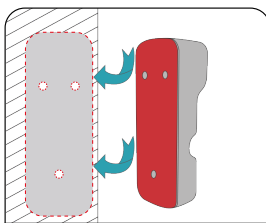

B Dispozitivul poate fi atașat și pe o suprafață netedă folosind adezivul cu două fețe furnizat. (opțional)

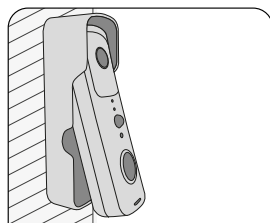

C Conectați soneria la suportul fix

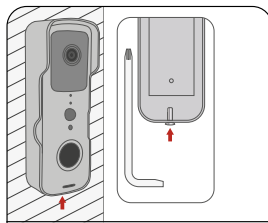

D Strângeți șuruburile de siguranță din partea de jos a suportului

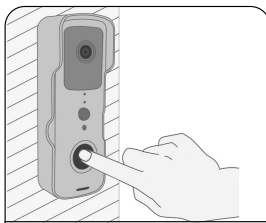

E Gata! Apăsați butonul pentru a testa dispozitivul

CONECTAREA DISPOZITIVULUI

1. Descărcați aplicația TuyaSmart căutând cuvântul TuyaSmart în magazinul de aplicații corespunzător (AppStore, Play Store) sau scanați codul QR de mai jos.



To download the program, use your phone's camera to read the QR code below.

ÎNREGISTRARE, AUTENTIFICARE, SETARE PAROLĂ

1. Deschideți aplicația TuyaSmart și faceți clic pe butonul „Înregistrați-vă” pentru a începe înregistrarea contului (dacă nu aveți încă un cont de utilizator). În caseta de dialog Acordul utilizatorului și politica de confidențialitate, vă rugăm să citiți cu atenție politica de confidențialitate și acordul, apoi apăsați („Accept” / „Sunt de acord”) pentru a accepta și deschide pagina de înregistrare a contului.
2. Introduceți numărul de telefon sau adresa de e-mail și faceți clic pe butonul „Obțineți codul de verificare” pentru a primi codul de verificare. Țara și regiunea de pe pagina de înregistrare sunt aceleași cu cele pe care le-ați setat anterior pe telefon. Este posibil să schimbați manual țara sau regiunea înainte de înregistrare.
3. Pe pagina „Introduceți codul de verificare”, introduceți codul primit. Pe pagina „Setare parolă”, setați parola conform instrucțiunilor și faceți clic pe „Terminat” pentru a finaliza.

CONECTAȚI-VĂ CU UTILIZATORUL ÎNREGISTRAT

1. Deschideți aplicația TuyaSmart. Dacă aveți un cont de utilizator înregistrat, apăsați butonul „Log In” pentru a vă autentifica. În caseta de dialog Acordul utilizatorului și politica de confidențialitate, vă rugăm să citiți cu atenție politica de confidențialitate și acordul, apoi apăsați „De acord” pentru a accesa pagina de conectare.
2. Verificați dacă Țara și Regiunea afișate sunt afișate corect. De asemenea, puteți selecta manual țara sau regiunea corectă.
3. Introduceți numărul de telefon sau adresa de e-mail înregistrată, introduceți parola și apăsați butonul „Log In” pentru a vă autentifica.

RESETAREA PAROLEI

Dacă ați uitat parola, o puteți reseta urmând acești pași:

1. Pe pagina „Autentificare”, apăsați butonul „Am uitat parola”.
2. Țara sau regiunea este afișată pe pagină
Sistemul va seta automat țara sau regiunea. Dacă utilizatorul dvs. a fost înregistrat cu un număr de telefon, țara sau regiunea trebuie să fie aceeași cu cea pe care ați setat-o în timpul înregistrării.
3. Introduceți numărul de telefon sau adresa de e-mail înregistrată și apăsați butonul „Obțineți codul de verificare”.
4. Pe pagina „Introduceți codul de verificare”, introduceți codul primit.
5. Pe pagina care apare, introduceți noua parolă și apăsați butonul „Terminat”. Setarea parolei a avut succes și veți fi conectat automat la contul dvs. de utilizator.
6. Din motive de securitate, aplicația detectează potențiale amenințări în timpul conectării. Dacă aplicația detectează că dispozitivul a fost Rooted sau Jailbreak (atacat cibernetic), aplicația va va anunța. După aceea, puteți alege dacă să ieșiți din aplicație sau nu. Dacă nu selectați nimic, aplicația se va închide automat.

RESETARE DISPOZITIV

Apăsați butonul RESET de pe spatele dispozitivului timp de 5-6 secunde pentru a restabili setările din fabrică.

CURĂȚARE

Ștergeți orice murdărie cu o cârpă moale și uscată din microfibră. Nu utilizați substanțe chimice!

ADĂUGAȚI DISPOZITIVUL

1. Conexiune Wi-Fi rapidă (mod implicit)

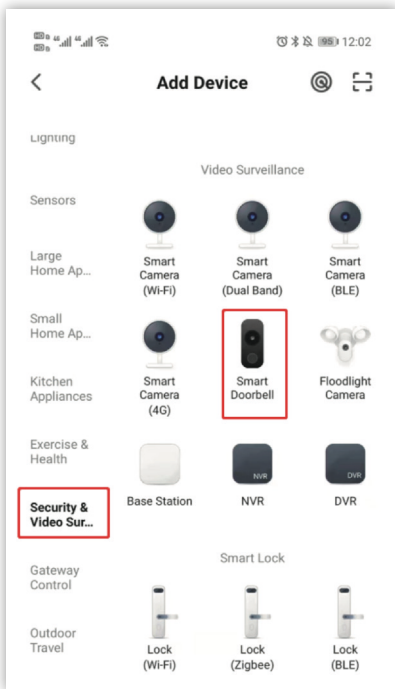

2. Faceți clic pe „Next” pentru a introduce parola Wi-Fi.

3. Conform instrucțiunilor de pe pagină, citiți codul QR direct în cameră și păstrați o distanță de 15-20 cm până auziți un bip de la cameră.

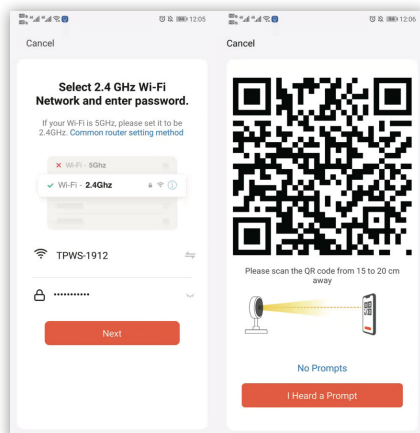

4. Când auziți tonul de prompt, faceți clic pe butonul „Auziți tonul de prompt” de mai jos pentru a intra în pagina pentru adăugarea dispozitivelor.

5. Dacă configurarea rețelei a avut succes, va apărea următoarea pagină:

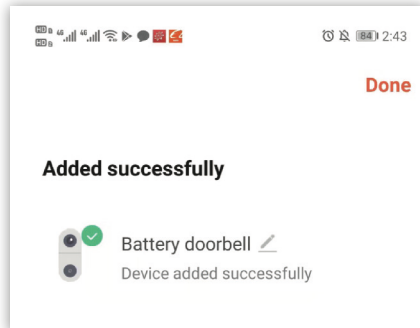

6. Numele camerei poate fi schimbat. Faceți clic pe „Terminat” din imaginea de mai sus pentru a intra în pagina de operare a dispozitivului.

Pentru alte informații despre setările și funcționarea aplicației, consultați descrierea TuyaSmart. Pentru alte informații despre setările și funcționarea aplicației, consultați descrierea TuyaSmart.

ATENȚIE!

Atenție!

1. Acest dispozitiv funcționează cu o baterie cu litiu polimer, care asigură 5-8 luni de utilizare după o încărcare completă. Veți primi un mesaj în cadrul aplicației când nivelul bateriei este scăzut. După semnal, vă rugăm să încărcăm dispozitivul.
 2. În timpul instalării, vă rugăm să vă asigurați că dispozitivul primește un semnal Wi-Fi adecvat, mai ales când este instalat în exterior. Dacă Wi-Fi nu este disponibil sau semnalul este slab, vă rugăm să utilizați un amplificator de semnal Wi-Fi pentru a întări semnalul.
 3. Acest dispozitiv este un produs inteligent de putere redusă care acceptă trezirea aplicației de la distanță, trezirea detectării PIR a corpului uman și trezirea soneriei.
- Dispozitivul hibernează automat până la următoarea activare. Funcționează timp de 30 de secunde după activare.

PREZENTARE GENERALĂ A UNITĂȚII INTERIOARE

1. Ton de apel
2. LED indicator
3. Volumul

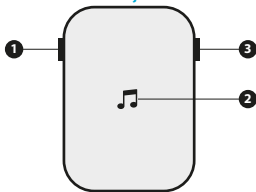

TREPTE

Setați-vă soneria cu Video Doorbell.

1. Înainte de a configura, asigurați-vă că soneria este conectată la telefon, apoi conectați soneria de interior la priză de curent.
 2. Apăsăți butonul de ton de apel „Tune” pentru a parcurge cele 36 de melodii presetate.
- Când ajungeți la sfârșitul listei, aceasta sare automat la început
- Apăsăți și mențineți apăsat butonul de volum timp de 5 secunde până când LED-ul indicator devine albastru.
3. Apăsăți butonul de apelare.
 4. Apăsăți din nou butonul.

DISTRUGERE

 Acest simbol de pe produs sau din documentația însoțitoare indică faptul că produsul electric sau electronic nu poate fi aruncat ca deșeurilor menajere. Pentru eliminarea și reutilizarea corespunzătoare, aruncați aceste produse la un punct de colectare a deșeurilor desemnat. Prin eliminarea corectă a produsului, acesta ajută la prevenirea riscurilor potențiale pentru mediu și sănătatea umană care ar putea apărea din gestionarea necorespunzătoare a deșeurilor. Vă rugăm să contactați autoritățile locale sau cel mai apropiat punct de colectare pentru mai multe detalii despre predate.

ÎNTREBĂRI ȘI RĂSPUNSURI

Î: DISPOZITIVUL NU SE POATE CONECTA LA WI-FI?

- R:**
1. Vă rugăm să verificați dacă rețeaua wireless este disponibilă.
 2. Asigurați-vă că LED-ul indicator clipește lent, roșu.
 3. Asigurați-vă că parola introdusă este corectă.
 4. Dacă ați încercat înainte Wi-Fi de 5 GHz, încercați să conectați dispozitivul la Wi-Fi de 2,4 GHz.

Î: DISPOZITIVUL ESTE ONLINE ȘI ARE LOC UN EVENIMENT „DECLANȘATOR”, DAR TELEFONUL MOBIL NU POATE PRIMI MESAJUL INSTANTANEU.

R: Aplicația mobilă poate rula în fundal? De asemenea, asigurați-vă că ați activat notificările pentru aplicație. Opriti „optimizarea bateriei” și dezactivați funcția de închidere a aplicației când telefonul este în modul de așteptare (Metoda de optimizare a producătorului de telefon mobil nu este consecventă). Vă rugăm să urmați setările producătorului actual de telefon mobil)

Î: CE SURSĂ DE ALIMENTARE NECESITĂ DISPOZITIVUL?

- R:**
1. Aparatul funcționează cu două baterii 18650 (clopot)
 2. Puteți încărca bateria dispozitivului prin USB

Conexiune:	Wi-Fi, 2,4 GHz b/g/n și 5 GHz AC	Compatibilitate cu carduri MicroSD:	Da, recomandat C10 max. Folosind un card MicroSD de 32 GB
Tipul de model:	Sonerie video fără fir	LED indicator pentru exterior:	Da, albastru
Notificare de alertă:	Da: pentru mișcare, detectarea figurii umane, apăsarea butonului clopoțel	Antifurt:	Da, șurub
Obiectivul camerei:	2.2 mm, F2,0	Indice protecție:	În aer liber: IP55 Interior: IP20
Unghi de vedere:	Orizontală: 166° Verticală: 120°	Temperatura de funcționare:	În aer liber: -10 - 40 °C Interior: 10 - 35 °C
Rezoluție:	SD /FullHD, max 1080p	Umiditate de funcționare:	<80% umiditate relativă
Sursa de alimentare:	În interior: 110-240V AC 50/60 Hz, 0.1 A, max 0.5 W În exterior: 3,7 V înlocuibil 2 x 2600 mAh 18650 Li-ion	Audio:	În două sensuri
Durata de funcționare când este complet încărcat:	150 de zile (numărul de apeluri, durata apelurilor video, temperatura poate influența)	Volum ton de apel pentru interior:	Numai indicator LED + 4 volum de sonerie
Tipul conector:	MicroUSB	Numărul de tonuri de apel de interior:	36 buc
Interfon:	Da, cu microfon și difuzor	Cablu de încărcare:	~48 cm, negru
Infraroșu:	6 buc LED 5 mm 850 nm	Material:	Plastic
Distanța de vedere pe timp de noapte:	max. 5 m	Culoare:	Negru / Albă
Monitorizare de la distanță:	Da	Greutate:	~250 g
Mod zi/noapte:	Da, automat	Conținutul pachetului:	Interfon inteligent, suport, unitate interioară, cablu de încărcare Adeziv cu două fețe 3M, dibluri, șuruburi, manual de utilizare
Compatibilitate:	Android 6.0+ / IOS 11.0+		

delight
smart