

H1085

GB	Audio Door Phone set
CZ	Sada audio vrátného
SK	Sada audio vrátníka
PL	Zestaw domofonowy
HU	Audio interfon set
SI	Avdio domofon set
RS HR BA ME	Audio portafon set
DE	Audio-türsprechanlage set
UA	Аудіо домофон комплект
RO MD	Audi set interfon
LT	Garso telefonspynės rinkinys
LV	Audionamruņa komplekts
EE	Ukse sidesüsteem
BG	Комплект домофон

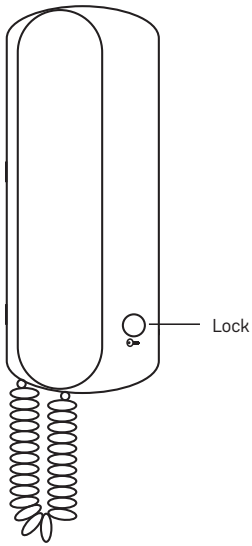



1

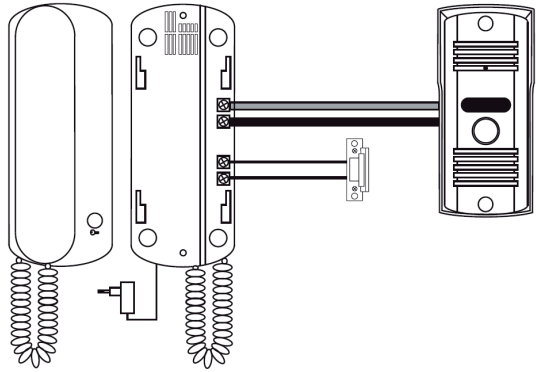

2

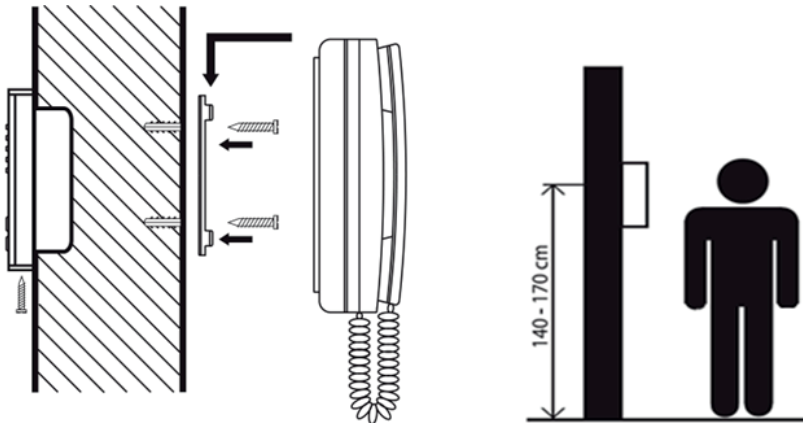

3

GB | Audio Door Phone set

Parameters of Connection Cables

The audio door phone system uses a shielded 2-core cable. The approximate maximum distances between the audio panel and the receiver in relation to the cross-section of cables used are listed in the following table.

Conductor core diameter [mm]	0.5	0.65	0.8	1
Distance [m]	30	50	70	115

1. Technical specifications
2. Wiring diagram
3. Installation

 Do not dispose with domestic waste. Use special collection points for sorted waste. Contact local authorities for information about collection points. If the electronic devices would be disposed on landfill, dangerous substances may reach groundwater and subsequently food chain, where it could affect human health.

EMOS spol. s r. o. declares that the H1085 is in compliance with the essential requirements and other relevant provisions of Directive. The device can be freely operated in the EU. The Declaration of Conformity can be found at <http://www.emos.eu/download>.

CZ | Sada audio vrátneho

Parametry propojovacího vedení

Systém audio vrátneho používá stíněný 2žilový kabel. Přibližné maximální vzdálenosti mezi audio panelem a sluchátkem vzhledem k průměru jednotlivých vodičů jsou uvedeny v následující tabulce.

Průměr jádra vodiče [mm]	0,5	0,65	0,8	1
Vzdálenost [m]	30	50	70	115

1. Technický popis
2. Schéma zapojení
3. Instalace

 Nevyhazujte elektrické spotřebiče jako netříděný komunální odpad, použijte sběrná místa tříděného odpadu. Pro aktuální informace o sběrných místech kontaktujte místní úřady. Pokud jsou elektrické spotřebiče uloženy na skládkách odpadků, nebezpečné látky mohou prosakovat do podzemní vody a dostat se do potravinového řetězce a poškozovat vaše zdraví.

EMOS spol. s r. o. prohlašuje, že H1085 je ve shodě se základními požadavky a dalšími příslušnými ustanoveními směrnice. Zařízení lze volně provozovat v EU. Prohlášení o shodě lze najít na webových stránkách <http://www.emos.eu/download>.

SK | Sada audio vrátnika

Parametre propojovacieho vedenia

Systém audiovrátnika používa tieněný 2 žilový kábel. Približné maximálne vzdialenosti medzi audio panelom a slúchadlom vzhľadom k priemeru jednotlivých vodičov sú uvedené v nasledujúcej tabuľke.

Priemer jadra vodiče [mm]	0,5	0,65	0,8	1
Vzdialenosť [m]	30	50	70	115

1. Technická špecifikácia
2. Schema zapojenia
3. Inštalácia

 Nevyhádzajte elektrické spotrebiče ako netriedený komunálny odpad, použite zberné miesta triedeného odpadu. Pre aktuálne informácie o zberných miestach kontaktujte miestne úrady. Pokiaľ sú elektrické spotrebiče uložené na skládkach odpadkov, nebezpečné látky môžu presakovať do podzemnej vody a dostať sa do potravinového reťazca a poškodzovať vaše zdravie.

EMOS spol. s r. o. prehlasuje, že H1085 je v zhode so základnými požiadavkami a ďalšími príslušnými ustanoveniami smernice. Zariadenie je možné voľne prevádzkovať v EÚ. Prehlásenie o zhode možno nájsť na webových stránkách <http://www.emos.eu/download>.

PL | Zestaw domofonowy

Parametry przewodów łączących elementy systemu

System domofonowy korzysta z dwużyłowego przewodu ekranowanego. Odległości maksymalne pomiędzy kamerą i monitorem w stosunku do średnicy żył poszczególnych przewodów przedstawiono w tabeli.

Średnica przewodu [mm]	0,5	0,65	0,8	1
Odległość [m]	30	50	70	115

1. Specyfikacja techniczna
2. Schemat podłączenia
3. Instalacja

 Zgodnie z przepisami Ustawy o ZSEiE zabronione jest umieszczanie łącznie z innymi odpadami zużytego sprzętu oznakowanego symbolem przekreślonego kosza. Użytkownik, chcąc pozbyć się sprzętu elektronicznego i elektrycznego, jest zobowiązany do oddania go do punktu zbierania zużytego sprzętu. W sprzęcie nie znajdują się składniki niebezpieczne, które mają szczególnie negatywny wpływ na środowisko i zdrowie ludzi.

EMOS spol. s r. o. oświadcza, że wyrób H1085 jest zgodny z wymaganiami podstawowymi i innymi, właściwymi postanowieniami dyrektywy. Urządzenie można bez ograniczeń używać w UE. Deklaracja zgodności znajduje się na stronach internetowych <http://www.emos.eu/download>.

HU | Audio interfon set

Kábelezési paraméterek

A kaputelefon rendszer kéteres árnyékolt kábelt használ. A csengő és a kaputelefon közötti maximális hozzátétőleges távolságot az egyes vezetékek átmérőjének függvényében a következő táblázat mutatja.

A vezeték magátmérője [mm]	0,5	0,65	0,8	1
Távolság [m]	30	50	70	115

1. Műszaki jellemzők
2. Kapcsolási rajz
3. Felszerelés

 Az elektromos készülékeket ne dobja a vegyes háztartási hulladék közé, használja a szelektív hulladékgyűjtő helyeket. A gyűjtőhelyekre vonatkozó aktuális információkért forduljon a helyi hivatalokhoz. Ha az elektromos készülékek a hulladéktárolókba kerülnek, veszélyes anyagok szivároghatnak a talajvízbe, melyek így bejuthatnak a táplálékláncba és veszélyeztethetik az Ön egészségét és kényelmét.

Az EMOS spol. s r. o. kijelenti, hogy az H1085 megfelel az irányelv alapvető követelményeinek és egyéb vonatkozó rendelkezéseinek. A készülék az EU teljes területén használható. A megfelelőségi nyilatkozat letölthető az alábbi honlapról: <http://www.emos.eu/download>.

SI | Avdio domofon set

Parametri veznega voda

Za sistem video domofona je uporabljen zaslonjen osem-žilni kabel. Okvirne največje razdalje med kamero in zaslonom, glede na premer posameznih vodnikov, so navedene v naslednji tabeli.

Premer jedra vodnika [mm]	0,5	0,65	0,8	1
Razdalja [m]	30	50	70	115

1. Tehnična specifikacija
2. Shema priključitve
3. Namestitvev

 Električnih naprav ne odlagajte med mešane komunalne odpadke, uporabljajte zbirna mesta ločenih odpadkov. Za aktualne informacije o zbirnih mestih se obrnite na krajevne urade. Če so električne naprave odložene na odlagaljših odpadkov, lahko nevarne snovi pronicajo v podtalnico, pridejo v prehransko verigo in škodijo vašemu zdravju.

EMOS spol. s r. o. izjavlja, da sta H1085 v skladu z osnovnimi zahtevami in drugimi z njimi povezanimi določbami direktive. Naprava se lahko prosto uporablja v EU. Izjava o skladnosti je del navodil ali pa jo lahko najdete na spletnih straneh <http://www.emos.eu/download>.

RS|HR|BA|ME | Audio portafon set

Parametri priključnih kabela

Audio sustav portafona koristi zaštićeni 2-jezgreni kabel. Približne maksimalne udaljenosti između audio ploče i prijemnika u odnosu na presjek upotrijebljenih kabela navedene su u tablici u nastavku.

Promjer jezgre vodiča [mm]	0,5	0,65	0,8	1
Udaljenost [m]	30	50	70	115

1. Tehničke specifikacije
2. Električna shema
3. Instalacija

 Ne bacajte električne uređaje kao nerazvrstani komunalni otpad, koristite centre za sakupljanje razvrstanog otpada. Za aktualne informacije o centrima za sakupljanje otpada kontaktirajte lokalne vlasti. Ako se električni uređaji odlože na deponije otpada, opasne materije mogu prodirjeti u podzemne vode i ući u lanac ishrane i oštetiti vaše zdravlje.

EMOS spol. s r. o. izjavljuje da su uređaj H1085 sukladni osnovnim zahtjevima i ostalim važećim odredbama Direktive. Upotreba uređaja dopuštena je u zemljama članicama EU. Izjava o sukladnosti nalazi se na adresi <http://www.emos.eu/download>.

DE | Audio-türsprechanlage set

Parameter der Verbindungsleitung

Das System der Audio-Türsprechanlage verwendet ein zweiadriges abgeschirmtes Kabel. Die ungefähren maximalen Distanzen zwischen Audio-Panel und Hörer in Bezug auf den Durchmesser der einzelnen Leiter sind in der folgenden Tabelle aufgeführt.

Leiterkerndurchmesser [mm]	0,5	0,65	0,8	1
Entfernung [m]	30	50	70	115

1. Technische Spezifikation
2. Schaltbild
3. Installation

 Die Elektroverbraucher nicht als unsortierter Kommunalabfall entsorgen, Sammelstellen für sortierten Abfall bzw. Müll benutzen. Setzen Sie sich wegen aktuellen Informationen über die jeweiligen Sammelstellen mit örtlichen Behörden in Verbindung. Wenn Elektroverbraucher auf üblichen Mülldeponien gelagert werden, können Gefahrstoffe ins Grundwasser einsickern und in den Lebensmittelumlauf gelangen, Ihre Gesundheit beschädigen und Ihre Gemütlichkeit verderben.

Die Firma EMOS spol. s r. o. erklärt, dass H1085 mit den Grundanforderungen und den weiteren dazugehörigen Bestimmungen der EU-Richtlinie konform ist. Das Gerät kann innerhalb der EU frei betrieben werden. Die Konformitätserklärung finden Sie auf folgender Webseite: <http://www.emos.eu/download>.

UA | Аудіо домофон комплект

Параметри лінії взаємозв'язку

Система аудіо домофона використовує екранований 2-жильний кабель. Приблизні максимальні відстані між аудіопанеллю та слухавкою щодо діаметра окремих проводів наведені в наступній таблиці.

Діаметр ядра провідника [мм]	0,5	0,65	0,8	1
Відстань [м]	30	50	70	115

1. Технічна специфікація
2. Схеми підключення
3. Установка

 Не викидуйте електричні пристрої як несортвані комунальні відходи, користуйтеся місцями збору комунальних відходів. За актуальною інформацією про місця збору звертайтеся до установ за місцем проживання. Якщо електричні пристрої розміщені на місцях з відходами, то небезпечні речовини можуть проникати до підземних вод і дістатися до харчового обігу та пошкоджувати ваше здоров'я.

EMOS spol. s r. o. повідомляє, що H1085 відповідає основним вимогам та іншим відповідним положенням Директиви. Пристроєм можливо користуватися в ЄС. Декларація відповідності являється частиною інструкції для користування або можливо її знайти на веб-сайті <http://www.emos.eu/download>.

RO|MD | Audio set interfon

Parametrii linii de interconectare

Sistemul interfonului de poartă folosește cablu ecranat bifilar. Distanțe maxime între panoul audio și receptor, având în vedere diametrul fiecărui conductor, sunt cuprinse în tabelul următor:

Diametrul miezului conductorului [mm]	0,5	0,65	0,8	1
Distanța [m]	30	50	70	115

1. Specificație tehnică
2. Schema de conectare
3. Instalare

 Nu aruncați consumatorii electrici la deșeurile comunale nesortate, folosiți bazele de recepție a deșeurilor sortate. Pentru informații actuale privind bazele de recepție contactați organele locale. Dacă consumatorii electrici sunt depozitați la stocuri de deșeurile comunale, substanțele periculoase se pot infiltrea în apele subterane și pot să ajungă în lanțul alimentar, periclitând sănătatea și confortul dumneavoastră.

EMOS spol. s r. o. declară, că H1085 este în conformitate cu cerințele de bază și alte prevederi corespunzătoare ale directivei. Aparatul poate fi utilizat liber în UE. Declarația de conformitate sau se poate găsi pe paginile <http://www.emos.eu/download>.

LT | Garso telefonspynės rinkinys

Jungiamųjų kabelių parametrai

Garso telefonspynės sistemoje naudojamas ekranuotas dvigyslis kabelis. Toliau pateiktoje lentelėje nurodyti apytiksliai maksimalūs atstumai nuo garso plokštės iki imtuvo priklausomai nuo naudojamų kabelių skerspjūvio.

Laidininko šerdies skersmuo [mm]	0,5	0,65	0,8	1
Atstumas [m]	30	50	70	115

1. Techninės specifikacijos
2. Montavimo schema
3. Montavimas

 Nemeskite kartu su buitinėmis atliekomis. Pristatykite į specialius rūšiuojamoms atliekoms skirtus surinkimo punktus. Susisieki su vietinėmis valdžios institucijomis, kad šios suteiktų informaciją apie surinkimo punktus. Jei elektroniniai prietaisai yra išmetami atliekų užkasimo vietose, kenksmingos medžiagos gali patekti į gruntinius vandenius, o paskui ir į maisto grandinę, ir tokiu būdu pakenkti žmonių sveikatai.

EMOS spol. s r. o. deklaruoja, kad H1085 atitinka pagrindinius Direktyvos reikalavimus ir susijusias nuostatas. Prietaisą galima laisvai naudoti ES. Atitiktis deklaracijai galima rasti adresu <http://www.emos.eu/download>.

LV | Audionamruņa komplekts

Pieslēguma kabelu parametri

Namruņa audiosistēmā tiek izmantots ekranēts divdzīslu kabelis. Aptuvenie maksimālie attālumi starp audiopaneli un uztvērēju attiecībā pret izmantoto kabelu šķērsgrīzumu ir norādīti turpmākajā tabulā.

Vadītāja dzīslas diametrs (mm)	0,5	0,65	0,8	1
Attālums (m)	30	50	70	115

1. Tehniskās specifikācijas
2. Elektroinstalācijas shēma
3. Uzstādīšana

 Neizmetiet kopā ar sadzīves atkritumiem. Šim nolūkam izmantojiet īpašus atkritumu šķirošanas un savākšanas punktus. Lai gūtu informāciju par šādiem savākšanas punktiem, sazinieties ar vietējo pašvaldību. Ja elektroniskās ierīces tiek likvidētas izgāztuvē, bīstamas vielas var nonākt pazemes ūdeņos un tālāk arī barības ķēdē, kur tās var ietekmēt cilvēka veselību.

EMOS spol. s r. o. apliecina, ka H1085 atbilst Direktīvas pamatprasībām un pārējiem atbilstošajiem noteikumiem. Ierīci var brīvi lietot ES. Atbilstības deklarācija ir pieejama <http://www.emos.eu/download>.

EE | Ukse sidesüsteem

Ühenduskaablite parameetrid

Fonoluku süsteem kasutab varjestatud kahe südamikuga kaablit. Ligikaudne maksimaalne helipaneeli ja vastuvõtja vahemaa, mis on seotud kaablite ristlõikega, on toodud järgmises tabelis.

Juhtme siseläbimõõt [mm]	0,5	0,65	0,8	1
Vahemaa [m]	30	50	70	115

1. Tehnilised andmed
2. Juhtmestiku skeem
3. Paigaldamine

 Ärge visake ära koos olmejäätmetega. Kasutage spetsiaalseid sorteeritud jäätmete kogumispunkte. Teavet kogumispunktide kohta saate kohalikul omavalitsuselt. Elektroonikaseadmete prügimäele viskamisel võivad ohtlikud ained pääseda põhjavette ja seejärel toiduahelasse ning mõjutada nii inimeste tervist.

EMOS spol. s r. o. kinnitab, et toode koodiga H1085 on kooskõlas direktiivi nõuete ja muude sätetega. Seda seadet tohib ELi riikides vabalt kasutada. Vastavusdeklaratsioon osa kasutusjuhendist ja see on leitav ka kodulehel <http://www.emos.eu/download>.

BG | Комплект домофон

Параметри на свързващите кабели

Аудио телефонната система за врата използва екранин 2-ен кабел. Средните максимални разстояния между аудио панела и приемника по отношение на напречното сечение на кабелите, които са използвани, са посочени в следната таблица.

Диаметър на проводника [mm]	0,5	0,65	0,8	1
Разстояние [m]	30	50	70	115

1. Технически характеристики
2. Електрическа схема на свързване
3. Монтиране

 Не изхвърляйте електрически уреди с несортираните домакински отпадъци; предавайте ги в пунктовете за събиране на сортирани отпадъци. Актуална информация относно пунктовете за събиране на сортирани отпадъци може да получите от компетентните местни органи. При изхвърляне на електрически уреди на сметищата е възможно в подпочвените води да попаднат опасни вещества, които след това да преминат в хранителната верига и да увредят здравето на хората.

EMOS spol. s r. o. декларира, че H1085 отговаря на основните изисквания и други разпоредби на Директива. Оборудването може да се използва свободно в рамките на ЕС. Декларацията за съответствие е част от това ръководство и може да бъде намерена също на уебсайта <http://www.emos.eu/download>.

GARANCIJSKA IZJAVA

1. Izjavljamo, da jamčimo za lastnosti in brezhibno delovanje v garancijskem roku.
2. Garancijski rok prične teči z datumom izročitve blaga in velja 24 mesecev.
3. EMOS SI, d.o.o. jamči kupcu, da bo v garancijskem roku na lastne stroške odpravil vse pomanjkljivosti na aparatu zaradi tovarniške napake v materialu ali izdelavi.
4. Za čas popravila se garancijski rok podaljša.
5. Če aparat ni popravljen v roku 45 dni od dneva prijave okvare lahko prizadeta stranka zahteva novega ali vračilo plačanega zneska.
6. Garancija preneha, če je okvara nastala zaradi:
 - nestrokovnega-nepooblaščenega servisa
 - predelave brez odobritve proizvajalca
 - neupoštevanja navodil za uporabo aparata
7. Garancija ne izključuje pravic potrošnika, ki izhajajo iz odgovornosti prodajalca za napake na blagu.
8. Če ni drugače označeno, velja garancija na ozemeljskem območju Republike Slovenije.
9. Proizvajalec zagotavlja proti plačilu popravilo, vzdrževanje blaga, nadomestne dele in prikladne aparate tri leta po poteku garancijskega roka.
10. Naravna obraba aparata je izključena iz garancijske obveznosti. Isto velja tudi za poškodbe zaradi nepravilne uporabe ali preobremenitve.

NAVODILA ZA REKLAMACIJSKI POSTOPEK

Lastnik uveljavlja garancijski zahtevek tako, da ugotovljeno okvaro prijavi pooblaščenim delavnicam (EMOS SI, d.o.o., Rimska cesta 92, 3311 Šempeter v Savinjski dolini) pisno ali ustno. Kupec je odgovoren, če s prepozno prijavo povzroči škodo na aparatu. Po izteku garancijskega roka preneha pravica do uveljavljanja garancijskega zahtevka. Priložen mora biti potrjen garancijski list z originalnim računom. EMOS SI, d.o.o. se obvezuje, da bo aparat zamenjal z novim, če ta v tem garancijskem roku ne bi deloval brezhibno.

ZNAMKA: _____ Avdio domofon set _____

TIP: _____ H1085 _____

DATUM IZROČITVE BLAGA: _____

Servis: EMOS SI, d.o.o., Rimska cesta 92, 3311 Šempeter v Savinjski dolini, Slovenija
tel: +386 8 205 17 21
e-mail: reklamacije@emos-si.si